

Бытовое освещение



Светодиодная лампа
«Планта»
2 стр.



Светодиодные светильники
«Энтрада»
4 стр.

Офисное освещение



Светодиодные светильники
«Люксембург»
6 стр.



Светодиодные светильники
«Ларго»
8 стр.



Светодиодные светильники
«Ленто»
10 стр.

Промышленное освещение



Светодиодная лампа
«Пермь М»
12 стр.



Светодиодные светильники
«Турин»
14 стр.



Промышленные светильники
«Индустрия»
16 стр.



Светодиодные светильники
НСР
18 стр.

Архитектурное освещение



Светодиодные светильники
«Дубна»
20 стр.



Светодиодные прожекторы
«Линтерна»
22 стр.

Уличное освещение



Уличные светодиодные
светильники «Фарола»
24 стр.

Электронные табло и компоненты



Компоненты системы управления
очередью клиентов (CVO)
26 стр.



Настенные электронные
часы
28 стр.

Управление освещением



Контроллеры
для управления освещением
30 стр.



Система управления
заградительным освещением
32 стр.

Заградительное освещение



Заградительные огни
ЗОСИ-СД, ЗОМ и СДЗО
34 стр.



«Планта» — энергосберегающие светодиодные лампы для общего освещения помещений. Широкое распределение света и эффективный световой поток аналогичен лампам накаливания с потребляемой мощностью 60 Вт. Некоторые модификации имеют возможность диммирования от бытового диммера.



Энергосберегающая светодиодная лампа «Планта»

Общий вид, габаритные размеры, мм

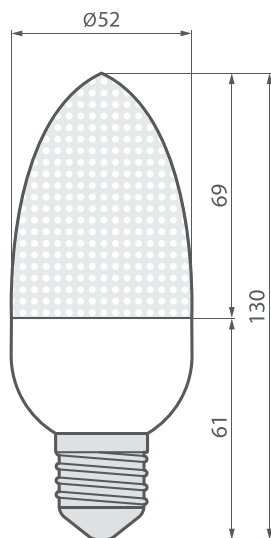

Основные технические характеристики:

Напряжение питания	от 175 до 250 В, ~ 50/60 Гц (диммир.) от 85 до 250 В, AC/DC (не диммир.) от 24 до 85 В, AC/DC (не диммир.) от 12 до 24 В, AC/DC (не диммир.)
Потребляемая мощность	не более 7 Вт
Аналог по световому потоку	лампа накаливания 60 Вт
Коэффициент мощности	> 0,96 (диммируемая)
Коэффициент диммирования	1:50
Срок службы	не менее 50 000 ч
Габаритные размеры	Ø52x130 мм
Светорассеиватель	прозрачный/рифленый
Цоколь	E27
Диапазон рабочих температур	от -40 ° до +40 ° С
Коэффициент пульсации	< 10% (диммируемая) < 1% (не диммируемая)
Единичная упаковка	55x55x135 мм; 0,1 кг (1 шт.)
Групповая упаковка	310x310x350 мм; 6 кг (60 шт.)

Цвет свечения:



теплый белый
3000 К



нейтральный белый
4000 К



холодный белый
5000 К

Графики КСС:

Кривая силы света в **линейной** системе координат

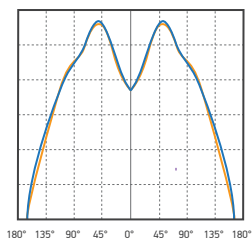

Кривая силы света в **полярной** системе координат

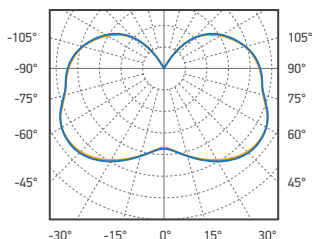

Распределение освещённости в зависимости от расстояния

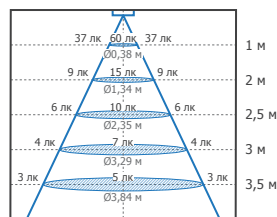

Углы поворота:
— от 0 ° до 180 °
— от 90 ° до 270 °

Все возможные версии ламп:

Напряжение питания	Ток (постоянный/переменный)	Цветовая температура (обозначение)	Световой поток
12–24 В	AC/DC	3000 К (WW, теплый белый) 4000 К (NW, нейтральный белый) 5000 К (CW, холодный белый)	600 лм 620 лм 650 лм
24–85 В	AC/DC	3000 К (WW, теплый белый) 4000 К (NW, нейтральный белый) 5000 К (CW, холодный белый)	600 лм 620 лм 650 лм
85–250 В	AC/DC	3000 К (WW, теплый белый) 4000 К (NW, нейтральный белый) 5000 К (CW, холодный белый)	600 лм 620 лм 650 лм
175–250 В (диммируемые)	Переменный ток, 50 Гц Коэффициент диммирования 1:50	3000 К (WW, теплый белый) 4000 К (NW, нейтральный белый) 5000 К (CW, холодный белый)	600 лм 620 лм 650 лм

Применение

Лампы предназначены для эксплуатации в бытовых осветительных приборах, в том числе с управляемыми регуляторами света.





«Энтрада» — серия энергосберегающих светодиодных светильников для общего освещения объектов ЖКХ. Модификации светильников изготавливаются с различными датчиками управления для работы в дежурном режиме с пониженным потреблением электроэнергии, а также со встроенным аккумулятором для аварийного и эвакуационного освещения.



Светодиодные светильники «Энтрада»

Общий вид, габаритные размеры, мм



Схема монтажа



Основные технические характеристики:

Напряжение питания	от 175 до 260 В, АС/DC
Потребляемая мощность	не более 14 Вт не более 3 Вт (дежурный режим)
Световой поток	до 1200 лм (аналог 100 Вт ЛН) 180 лм (дежурный режим)
Двойной угол половинной яркости	140°
Коэффициент мощности	>0,96
Ресурс работы	не менее 50 000 ч
Диапазон рабочих температур	от -40 °С до +40 °С
Степень защиты	IP 40; IP 54 — спецзаказ
Класс защиты	II
Время выключения (дежурный режим)	40 сек (версия PIR) регулируется (версия PIR/L)
Корпус	поликарбонат, АБС
Срабатывание датчика	5 м
Габаритные размеры	291x140x72 мм (без датчика)
Габариты упаковки	301x150x78 мм
Вес	0,7 кг

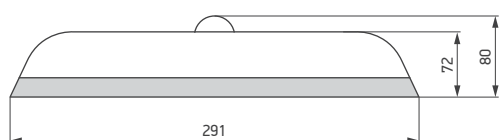
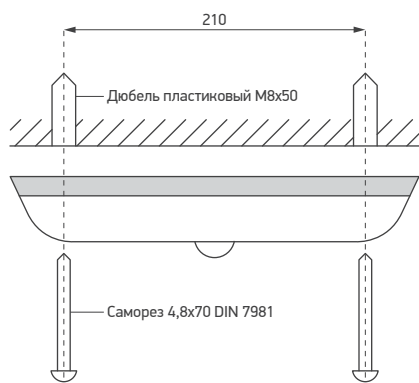
Цвет свечения:



Все версии светильников энтрада:



1. Энтрада без датчика управления

- 2. Энтрада с датчиком движения PIR
- 3. Энтрада с датчиком движения и освещенности PIR/L
- 4. Энтрада с датчиком шума SND
- 5. Энтрада с датчиком шума и освещенности SND/L
- 6. Энтрада с аккумуляторной буферизацией (с датчиком движения и освещенности) PIR/L/AKK

Графики КСС:

Кривая силы света в линейной системе координат

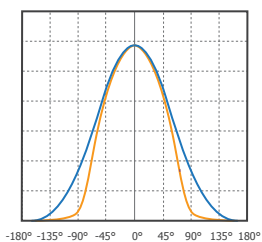

Кривая силы света в полярной системе координат

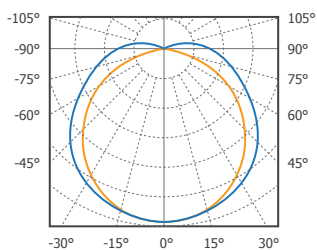

Распределение освещенности в зависимости от расстояния



Диаграмма чувствительности датчика движения



Углы поворота: — от 0° до 180°
— от 90° до 270°

Подключение

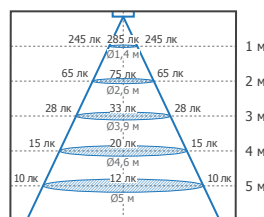
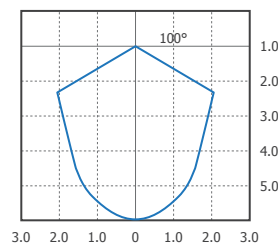
Монтаж светодиодных светильников серии «Энтрада» осуществляется на плоскую поверхность стен и потолков.



Светильник Энтрада. Версия PIR/L/AKK (вид сзади)



Монтажный комплект светильника Энтрада

Применение

Для общего освещения объектов жилищно-коммунального хозяйства (ЖКХ). Для освещения подъездов, коридоров, холлов, вестибюлей, лестничных площадок в жилых домах, школах, поликлиниках и в других организациях.

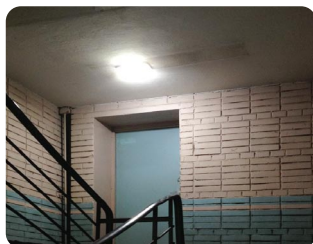

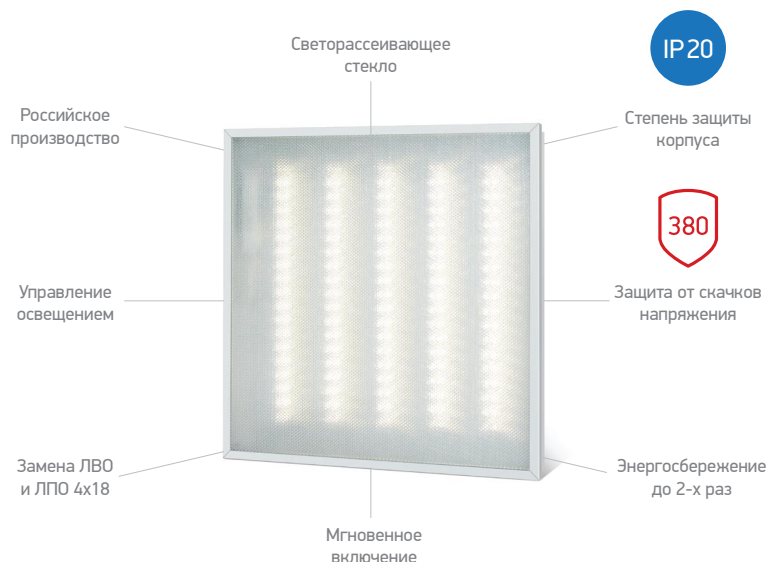

«Люксембург» — Встраиваемые и накладные потолочные светодиодные светильники с типоразмером 600х600 мм. Светильники предназначены для общего освещения помещений, в качестве замены светильникам типа ЛПО и ЛВО 4x18 на люминесцентных лампах.



Светодиодные светильники «Люксембург»

Общий вид, габаритные размеры, мм

«Люксембург» ВПСС-600х600-220



Схема встраивания



Основные технические характеристики:

Напряжение питания	от 170 до 240 В, АС/DC
Потребляемая мощность	не более 32 Вт
Коэффициент мощности	>0,96
Ресурс работы	не менее 50 000 ч
Диапазон рабочих температур	от -40 °С до +40 °С
Степень защиты	IP 20; IP 40
Класс защиты	I
Климатическое исполнение	У2
Защита от скачков напряжения	до 380 В
Диапазон регулирования яркости*	8–100%
Аналог	ЛВО, ЛПО 4x18
Управление**	интерфейс 0..10V (ANSI E1.3:2001)
Рассеиватель	призматический поликарбонат светотехнический ПММА
Вес	3,2 кг

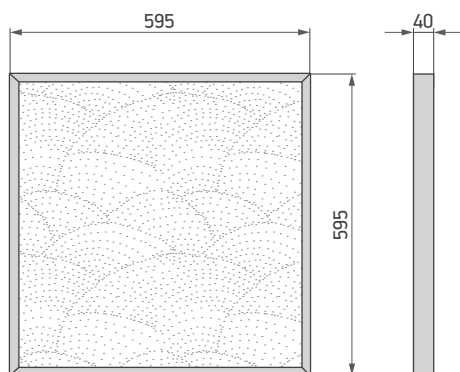
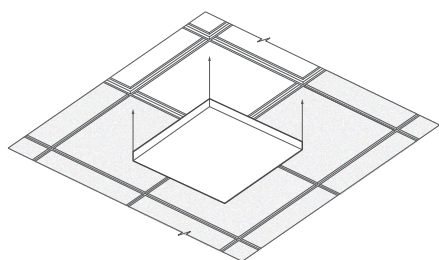
* Для управляемой версии

** Дополнительная опция: каждая модификация светильника может быть изготовлена с управлением по аналоговому интерфейсу 0..10V (ANSI E1.3:2001)

Цвет свечения:

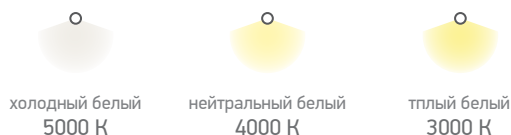

«Люксембург» ВПСС-600x600-220 (встраиваемый)



Световой поток	до 3500 лм ±10%
Цветовая температура	3000 К / 4000 К / 5000 К
Габаритные размеры	593x593x40 мм
Групповая упаковка	610x610x110 мм (2 шт)
Степень защиты	IP 20
Тип	встраиваемый

«Люксембург» 600x600-220 (универсальный)



Световой поток	до 3500 лм ±10%
Цветовая температура	3000 К / 4000 К / 5000 К
Габаритные размеры	595x595x40 мм
Групповая упаковка	610x610x180 мм (4 шт)
Степень защиты	IP 40
Тип	универсальный (встраиваемый / накладной)

Графики КСС:

Кривая силы света в линейной системе координат

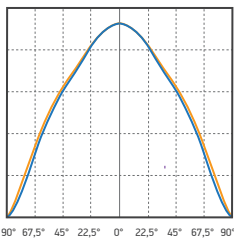

Кривая силы света в полярной системе координат

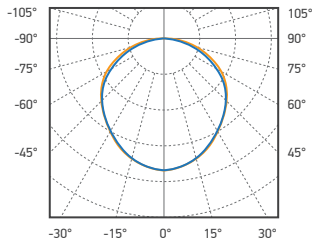

Распределение освещённости в зависимости от расстояния

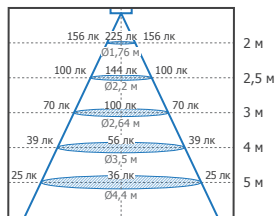

Углы поворота: — от 0° до 180°
— от 90° до 270°

Применение

Применяются для освещения всевозможных объектов: магазинов, выставок, ресторанов, гостиниц и других общественных и жилых интерьеров.

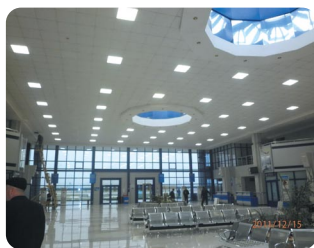

IP54



«Ларго» — интерьерный светодиодный светильник для общего освещения помещений. Светильники монтируются на потолок одиночно или в единую непрерывную линию. «Ларго» представляет собой сплошную линию света.



Светодиодные светильники «Ларго»

Общий вид, габаритные размеры, мм

«Ларго» 1200

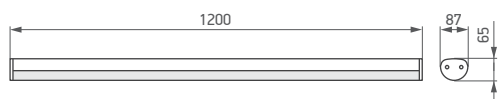

«Ларго» 600

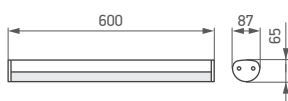

Монтаж на потолок



Монтаж подвеса

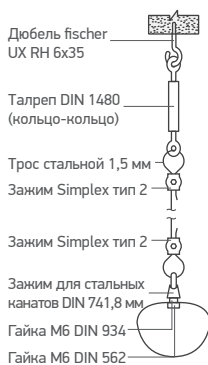

Основные технические характеристики:

Напряжение питания	от 175 до 250 В, AC/DC
Потребляемая мощность	27 / 55 Вт
Коэффициент мощности	>0,96
Ресурс работы	не менее 50 000 ч
Диапазон рабочих температур	от -40 °С до +45 °С
Степень защиты	IP 54
Класс защиты	I
Климатическое исполнение	У2
Защита от скачков напряжения	до 380 В
Аналог	ЛПО 2x58, 2x36, 1x58

Цвет свечения:

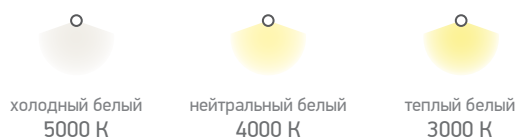

«Ларго» 600

Световой поток	не менее 2700 лм
Потребляемая мощность	27 Вт
Габаритные размеры	600x87x65 мм
Габариты упаковки	635x97x75 мм
Вес	1,5 кг
Аккумуляторная буферизация (опционально)	2 часа работы после отключения, 30% от светового потока (2,5 А*ч, 7,2 В)

«Ларго» 1200

Световой поток	не менее 5500 лм
Потребляемая мощность	55 Вт
Габаритные размеры	1200x87x65 мм
Габариты упаковки	1235x97x75 мм
Вес	2,5 кг
Аккумуляторная буферизация (опционально)	2 часа работы после отключения, 10% от светового потока (2,5 А*ч, 7,2 В)

«Ларго-А»

Световой поток	не менее 2700 лм
Потребляемая мощность	27 Вт
Габаритные размеры	(300x300)x87x65 мм
Габариты упаковки	(335x335)x97x75 мм
Вес	1,5 кг



Дополнительный угловой элемент «Ларго-А» предназначен для соединения светильников в прямоугольные конструкции.

Графики КСС:

Кривая силы света в линейной системе координат

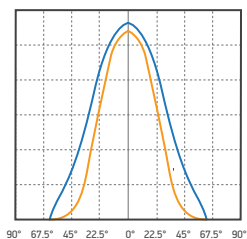

Кривая силы света в полярной системе координат

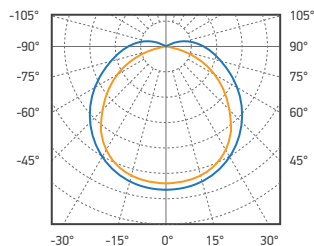

Распределение освещённости в зависимости от расстояния «Ларго» 600

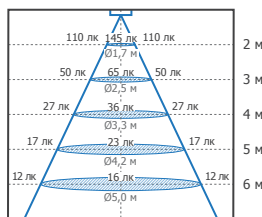

Распределение освещённости в зависимости от расстояния «Ларго» 1200

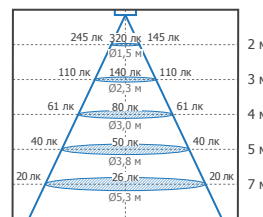

Монтаж:



Монтаж на закладную. Стандартный комплект



Комплект для крепления нескольких светильников встык



Монтаж на кронштейны



Подвес



Двойное крепление



Тройное крепление

Применение

Потолочные светильники применяются для освещения всевозможных объектов: магазинов, выставок, ресторанов, гостиниц и других общественных и жилых интерьеров.

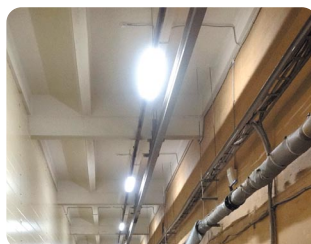

IP40

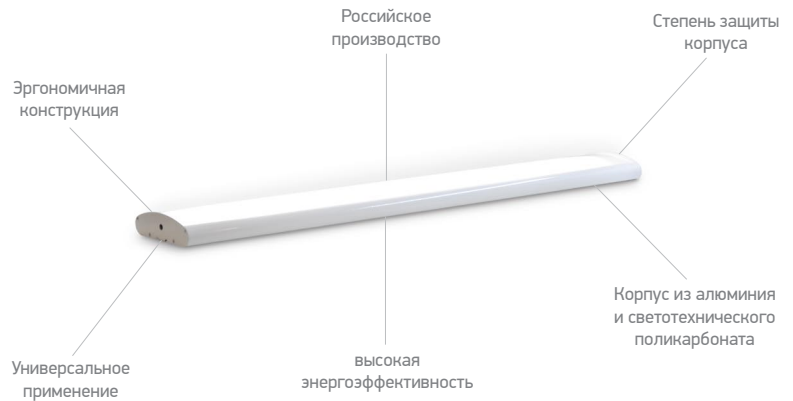

«Ленто» — стационарные энергосберегающие светодиодные светильники для общего освещения помещений различных категорий. Эргономичная конструкция, дизайн и высокая энергоэффективность позволяют применять их для освещения презентабельных и функциональных помещений.



Светодиодные светильники «Ленто»

Общий вид, габаритные размеры, мм

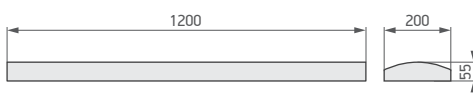

Монтаж на DIN-рейку

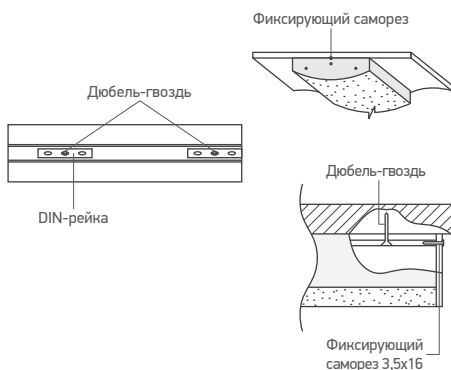

Основные технические характеристики:

Напряжение питания	от 175 до 255 В, АС/DC
Потребляемая мощность	42 Вт
Коэффициент мощности	>0,96
Световой поток	4200 лм
Ресурс работы	не менее 50 000 ч
Диапазон рабочих температур	от -40 °С до +40 °С
Климатическое исполнение	У2
Степень защиты	IP 40
Класс защиты	I
Светорассеиватель	матовая призма
Габаритные размеры	1210x210x55 мм
Габариты упаковки	1245x220x65 мм
Вес	2,8 кг

Цвет свечения:



Монтаж

Крепление светильников осуществляется на комплектные DIN-рейки. Монтаж DIN-реек производится с помощью комплектных дюбельгвоздей. DIN-рейки располагаются на прямой, вдоль которой необходимо установить светильник так, чтобы между их внешними краями было менее 1200 мм.

Светодиодный светильник «Ленто» надевается на установленные DIN-рейки так, чтобы одна из них располагалась в одном из торцов светильника, где она фиксируется саморезом. Допускается крепление светильника без DIN-рейки, непосредственно к потолку.

Графики КСС:

Кривая силы света в линейной системе координат

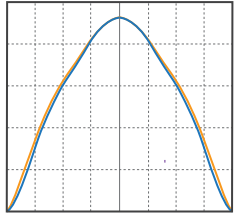

Кривая силы света в полярной системе координат

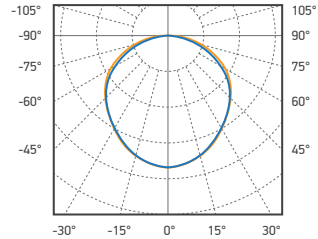

Распределение освещенности в зависимости от расстояния

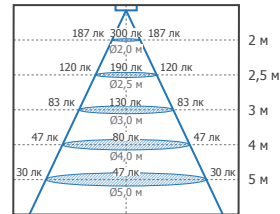

Углы поворота: — от 0° до 180°
— от 90° до 270°

Применение

Многофункциональные светильники предназначены для общего освещения офисных, торговых, административных помещений, а также складских и промышленных объектов.



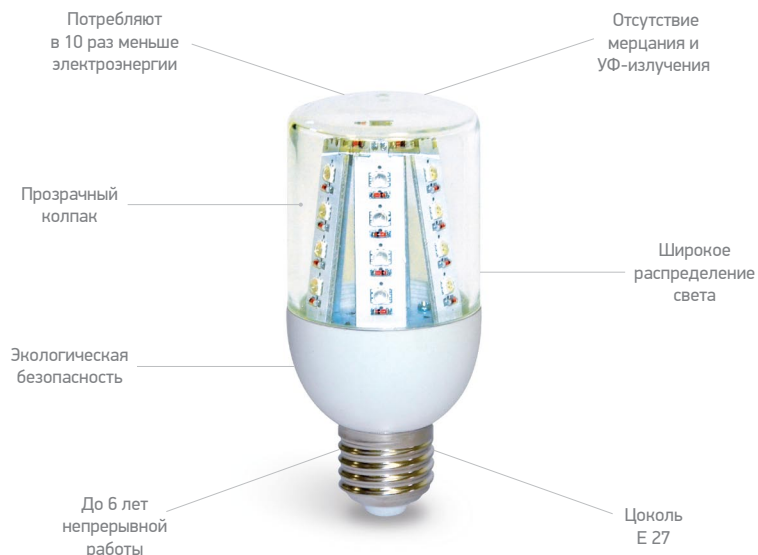

Светодиодные лампы «Перь М» обеспечивают непрерывную работу системы общего освещения без дополнительного технического обслуживания в течение 5 лет, при этом срок окупаемости достигается уже через несколько месяцев.



Энергосберегающая светодиодная лампа «Перь М» для заградительных огней

Общий вид, габаритные размеры, мм

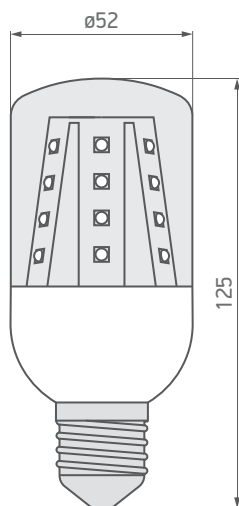

Основные технические характеристики:

Напряжение питания	от 85 до 240 В, АС/DC от 12 до 85 В, АС/DC (красный, желтый) от 24 до 85 В, АС/DC (белый, синий, зеленый)
Потребляемая мощность	5 Вт
Сила света	15 кД, 32 кД
Световой поток	не менее 650 лм (для ламп белого свечения)
Тип свечения	постоянное свечение проблесковое (blink) свечение
Интервал свечения	0,5 сек/1 сек (для проблесковых ламп)
Срок службы	не менее 50 000 ч
Светорассеиватель	прозрачный
Цоколь	E 27
Диапазон рабочих температур	от -40 °С до +40 °С
Габаритные размеры	52x125 мм
Единичная упаковка	55x55x135 мм; 0,1 кг (1 шт.)
Групповая упаковка	310x310x350 мм; 6 кг (60 шт.)

Цвет свечения:

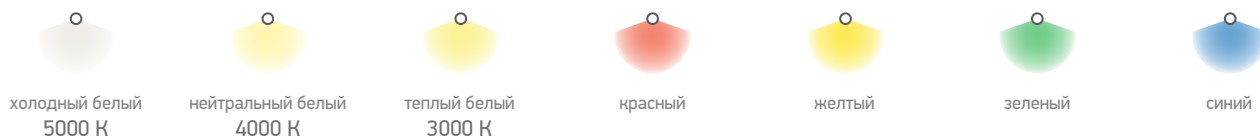

Графики КСС:

Кривая силы света
в **линейной** системе координат

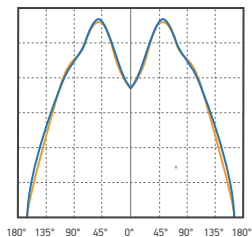

Кривая силы света
в **полярной** системе координат

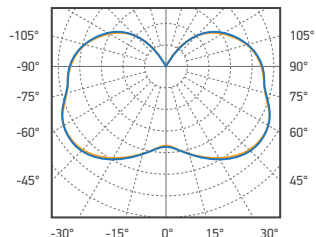

Распределение освещенности
в зависимости от расстояния

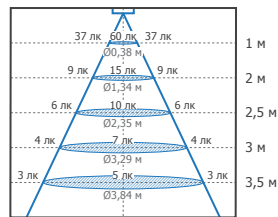

Углы поворота: — от 0° до 180°
— от 90° до 270°

Применение

Разрабатывалась специально для использования в системах светового ограждения высотных и протяженных объектов (трубы, башни, мачты связи и т.п.) в светильниках типа ЗОЛ, ЗОМ и СДЗО (заградительные огни). По силе света удовлетворяет требованиям РЭГА.



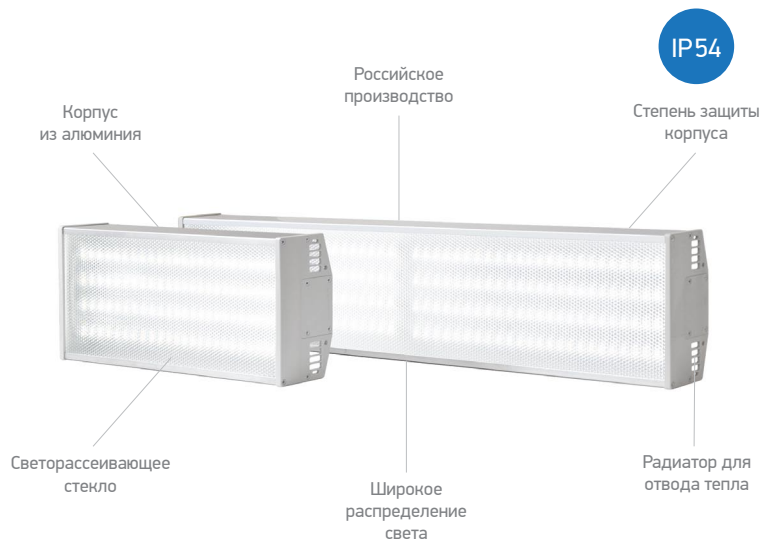

«Турин» — серия мощных светодиодных светильников для общего освещения складских и промышленных помещений. Модели светильников выпускаются с различным количеством светодиодов и отличаются величиной светового потока.



Светодиодные светильники серии «Турин»

Общий вид, габаритные размеры, мм

«Турин» ОСС-36

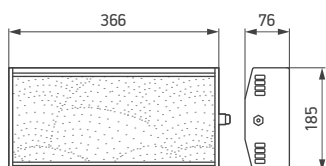

«Турин» ОСС-72

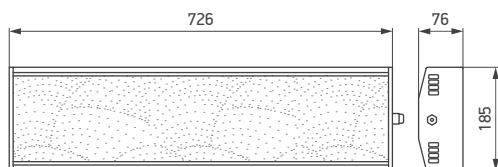

Цвет свечения:

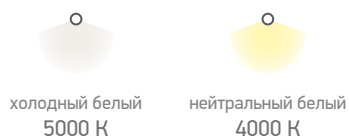

Основные технические характеристики:

Напряжение питания	от 175 до 240 В, AC/DC
Коэффициент мощности	> 0,96
Срок службы	не менее 50 000 ч
Диапазон рабочих температур	от -40 °С до +40 °С
Степень защиты	IP 54
Класс защиты	I
Климатическое исполнение	У2
Подвесное крепление	2 цепи по 1 м (в комплекте поставки)

«Турин» ОСС-36

Световой поток	не менее 3600 лм
Потребляемая мощность	не более 35 Вт
Аналог	ДРЛ 125, МГЛ 75, ДНАТ 75, ЛПО 2x36
Габаритные размеры	366x185x76 мм
Габариты упаковки	400x210x90 мм
Вес	2,6 кг

«Турин» ОСС-72

Световой поток	не менее 7200 лм
Потребляемая мощность	не более 70 Вт
Аналог	ДРЛ 250, МГЛ 150, ДНАТ 150, ЛПО 2x36
Габаритные размеры	726x185x76 мм
Габариты упаковки	790x210x90 мм
Вес	5,3 кг

Графики КСС:

Кривая силы света в **линейной** системе координат

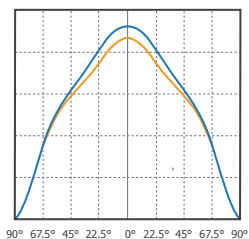

Углы поворота: — от 0° до 180°
— от 90° до 270°

Кривая силы света в **полярной** системе координат

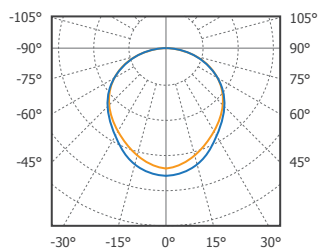

Распределение освещенности в зависимости от расстояния «Турин» ОСС-36

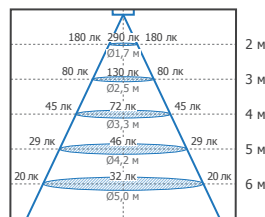

Распределение освещенности в зависимости от расстояния «Турин» ОСС-72

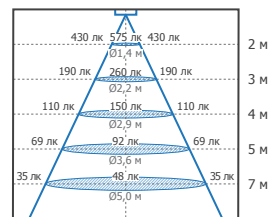

Монтаж

Промышленный светодиодный светильник «Турин» устанавливается на объекте потребителя тремя способами:



1. Монтаж на закладную



2. Монтаж на кронштейн



3. Подвесной монтаж

Подключение



220 В

Применение

Для освещения общественных, хозяйственных и промышленных помещений, таких как: ангары, склады, крытые автостоянки, производственные цеха, железнодорожные вокзалы, подземные переходы, торговые и выставочные павильоны.

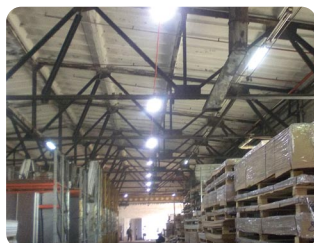



«Индустрия» — серия подвесных светодиодных светильников для промышленного освещения. Светильники используются для освещения производственных и складских помещений, крупных торговых и выставочных залов.



Промышленные светильники серии «Индустрия»

Общий вид, габаритные размеры, мм

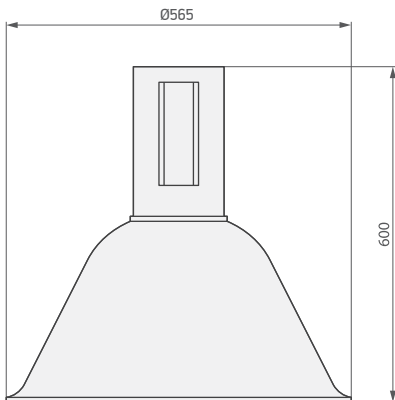

Элемент крепления

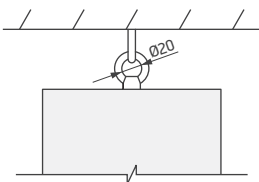

Основные технические характеристики:

Напряжение питания	от 175 до 240 В, ~ 50 Гц
Потребляемая мощность	не более 130 Вт
Коэффициент мощности	> 0,96
Световой поток	не менее 12000 лм
Аналог	РСР 05-250 с лампой ДРЛ-250
Диапазон рабочих температур	от -30 °С до +40 °С
Климатическое исполнение	У2
Степень защиты	IP 20
Класс защиты	I
Срок службы	не менее 50 000 ч
Габаритные размеры	Ø565x600 мм
Габаритные размеры упаковки	570x570x600 мм
Рекомендованная высота подвеса	от 7 м
Вес	7 кг

Цвет свечения:



холодный белый
5000 К

Графики КСС:

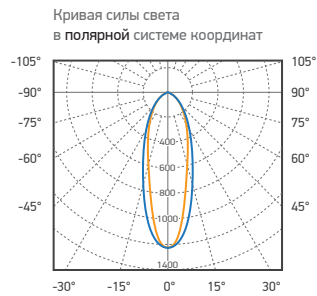

Углы поворота: — от 0° до 180°
— от 90° до 270°

Промышленный светильник «Индустрия» изготавливается со специально разработанным радиатором для отвода тепла от светодиодного модуля, что обеспечивает надежную работу изделия без дополнительного технического обслуживания в течение всего назначенного ресурса работы.

Применение

Для освещения общественных, хозяйственных и промышленных помещений, таких как: ангары, склады, крытые автостоянки, производственные цеха, железнодорожные вокзалы, подземные переходы, торговые и выставочные павильоны.



IP54

Промышленное
освещениеСтепень защиты
корпусаКорпус
из алюминияПодвесной
монтажРоссийское
производствоАналог
НСР 01-100

Промышленный светодиодный светильник НСР01-100/IP54-03-LED предназначен для освещения горных выработок и шахт, не опасных по пыли и газу.



Светодиодные светильники НСР

Общий вид, габаритные размеры, мм

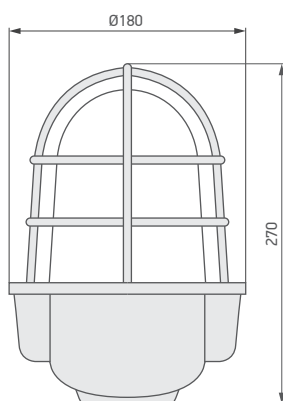

Элемент крепления

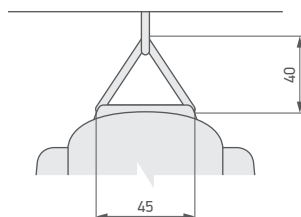

Основные технические характеристики:

Напряжение питания	от 30 до 50 В, AC/DC от 100 до 240 В, AC/DC
Потребляемая мощность	не более 13 Вт
Коэффициент мощности	> 0,96
Световой поток	1100 лм
Цветовая температура	4000 К или 5000 К
Аналог	НСР 01-100, клл 18, глн 70, лон 100
Диапазон рабочих температур	от -30 °С до +40 °С
Климатическое исполнение	У2
Защита от подачи напряжения	220 В для светильника 36 В
Степень защиты	IP 54
Класс защиты	I
Срок службы	не менее 50 000 ч
Габаритные размеры	D180x270 мм
Габаритные размеры упаковки	273x174x188 мм
Вес	2,7 кг
Способ установки	подвес

Цвет свечения:

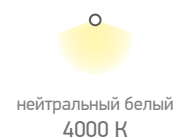
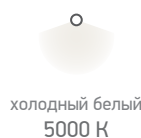

Графики КСС:

Кривая силы света
в **линейной** системе координат

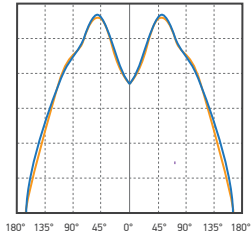

Кривая силы света
в **полярной** системе координат

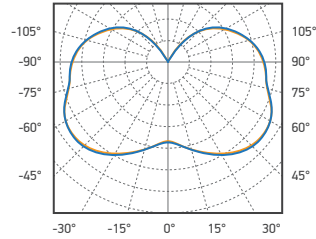

Распределение освещенности
в зависимости от расстояния

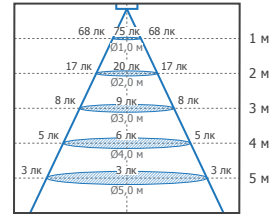

Углы поворота: — от 0° до 180°
— от 90° до 270°

Подключение

Подключение к сети электропитания осуществляется с помощью клеммной колодки внутри корпуса. Для подключения необходимо снять плафон светильника, открутив три запирающих винта, и произвести электромонтаж.



220 В

Применение

Для освещения общественных, хозяйственных и промышленных помещений, а также горных выработок и шахт, не опасных по пыли и газу.



IP 68



«Дубна» — светодиодные светильники предназначены для подводного и ландшафтного декоративного освещения. Модели светильников выпускаются в различных корпусах и с различным количеством светодиодов.



Влагозащищенный светодиодный светильник «Дубна»

Общий вид, габаритные размеры, мм

«Дубна» D130/P12

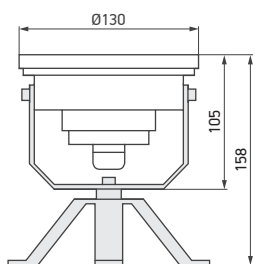

Вид сверху

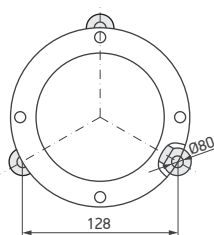

Вид снизу без треноги

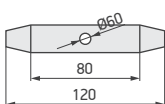

Тренога. Вид сверху

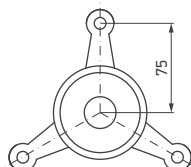

«Дубна» D90/P3

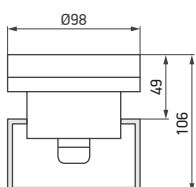

Сноба D90. Вид снизу

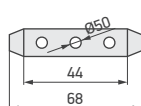

Основные технические характеристики:

Напряжение питания	от 12 до 24 В, =
Двойной угол половинной яркости	20° (N) 80° (F)
Ресурс работы	не менее 50 000 ч
Диапазон рабочих температур	от -40 °С до +40 °С
Степень защиты	IP 68
Класс защиты	III
Управление	ШИМ контроллеры серии «К»
Кабель питания	2 метра
Светодиоды	OSRAM (3/12 шт.)
Габариты упаковки	150x150x110 мм
Вес	1,5 кг (D90); 2,7 кг (D130)

Цвет свечения:

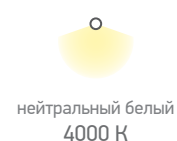
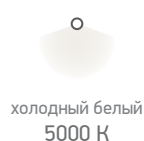

*Производство светильников в монохроматическом свечении осуществляется под заказ в партии от 50 штук

«Дубна» D90/P3



Количество светодиодов	3 мощных
Потребляемая мощность	не более 4 Вт*
Световой поток	до 400 лм*
Корпус	D98 мм, нержавеющая сталь /алюминий

*Для белого свечения

Светильники в корпусах из нержавеющей стали применяются для декоративного подводного освещения и подсветки фонтанов, бассейнов и других водоемов; светильники в корпусах из алюминия применяются для ландшафтного и интерьерного освещения.

Применение

светильники применяются для подводного освещения фонтанов, бассейнов и других водоемов, а также для ландшафтной подсветки парковых и рекреационных зон.

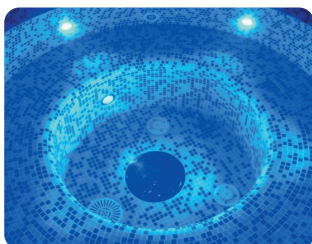
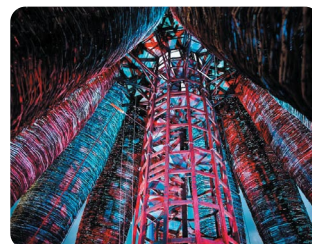
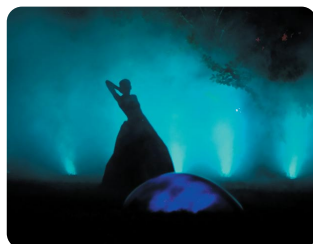
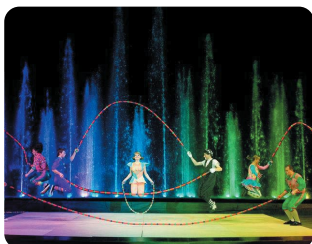

Количество светодиодов	12 мощных
Потребляемая мощность	не более 15 Вт*
Световой поток	до 1000 лм*
Корпус	D130 мм, нержавеющая сталь



IP 67



«Линтерна» — серия светодиодных прожекторов для акцентной подсветки объектов и локального освещения территорий. Выпускаются со световым потоком 5500 люмен с различной цветовой температурой, а также в полноцветном RGB варианте. Светодиодный прожектор L36 RGB-DMX позволяет воспроизводить любой цвет и оттенок свечения.



Светодиодные прожекторы «Линтерна»

Общий вид, габаритные размеры, мм

«Линтерна»

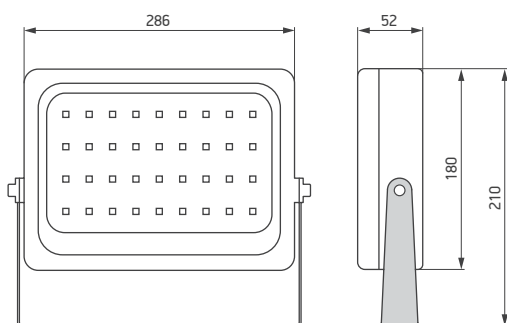

Кронштейн (элемент крепления)

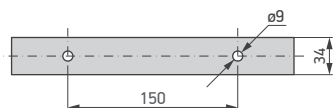

Основные технические характеристики:

Напряжение питания	от 175 до 240 В, ~ 50 Гц
Потребляемая мощность	не более 50 Вт
Световой поток	не менее 5500 лм (для белого цвета) не менее 3500 лм (для RGB)
Двойной угол половинной яркости	20° (N) / 80° (F) / 120x45° (S)
Коэффициент мощности	>0,96
Ресурс работы	не менее 50 000 ч
Диапазон рабочих температур	от -40 °С до +40 °С
Климатическое исполнение	У2
Степень защиты	IP 67
Класс защиты	I
Управление*	DMX-512, встроенный контроллер для RGB
Габаритные размеры	286x180x52 мм 286x210x52 мм (с кронштейном)
Габариты упаковки	290x335x80 мм
Вес	2,7 кг

* Для полноцветной версии (RGB)

Цвет свечения:



Графики КСС:

Кривая силы света в **линейной** системе координат

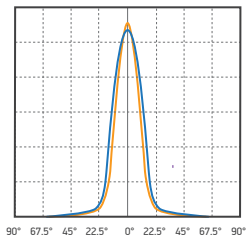

Кривая силы света в **полярной** системе координат

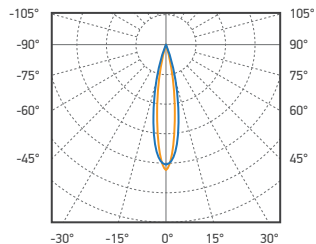

Распределение освещённости в зависимости от расстояния «Линтерна» WF (80°)

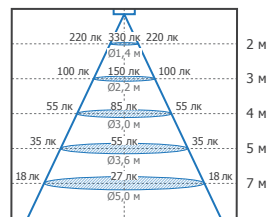

Кривая силы света в **линейной** системе координат

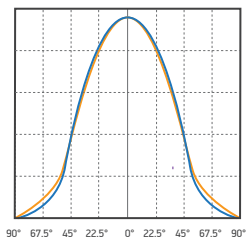

Кривая силы света в **полярной** системе координат

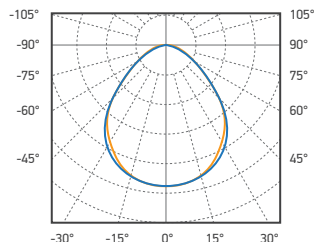

Распределение освещённости в зависимости от расстояния «Линтерна» WN (20°)

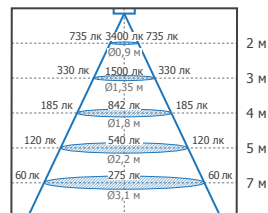

Кривая силы света в **линейной** системе координат

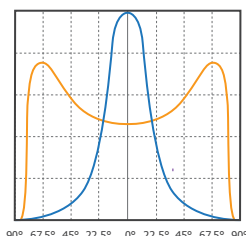

Кривая силы света в **полярной** системе координат

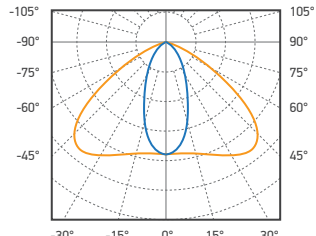

Углы поворота: — от 0° до 180°
— от 90° до 270°

Применение

Для подсветки зданий, памятников, рекламных щитов; для общего освещения небольших уличных или внутренних территорий.

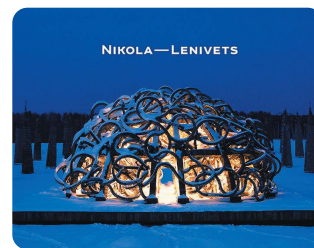
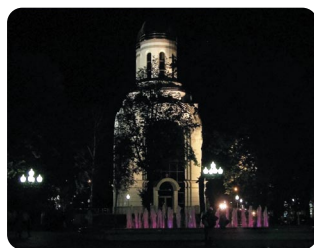



«Фарола» — серия консольных светодиодных светильников для уличного освещения. Модели светильников отличаются различной потребляемой мощностью и величиной светового потока. Предназначены для освещения автомобильных дорог, автомобильных парковок, дворовых и придомовых территорий.

Уличные светодиодные светильники «Фарола»

Общий вид, габаритные размеры, мм

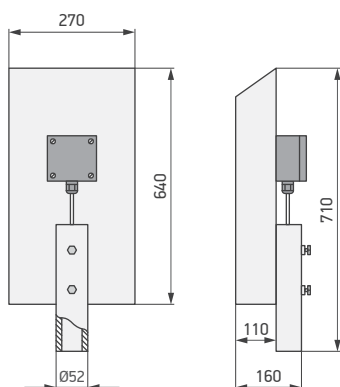

Элемент крепления

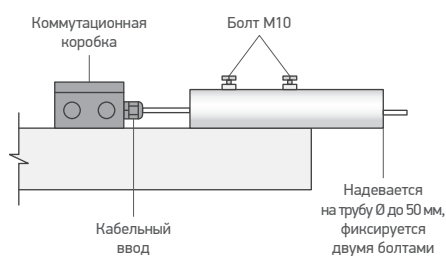

Основные технические характеристики:

Напряжение питания	от 175 до 240 В, AC/DC
Кoeffициент мощности	> 0,96
Срок службы	не менее 50 000 ч
Диапазон рабочих температур	от -40 °С до +40 °С
Степень защиты	IP 65
Класс защиты	I
Климатическое исполнение	У2

«Фарола» II

Световой поток	не менее 12 000 лм
Потребляемая мощность	не более 100 Вт
Габаритные размеры	515x270x160 мм
Вес	8,5 кг

«Фарола» III

Световой поток	не менее 18 000 лм
Потребляемая мощность	не более 150 Вт
Габаритные размеры	710x270x160 мм
Вес	11 кг

Цвет свечения:

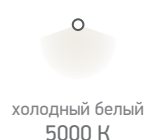

Графики КСС:

Кривая силы света
в **линейной** системе координат

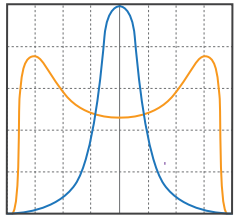

Кривая силы света
в **полярной** системе координат

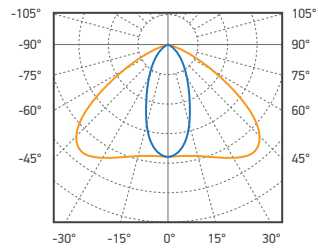

Углы поворота: — от 0° до 180°
— от 90° до 270°

Монтаж

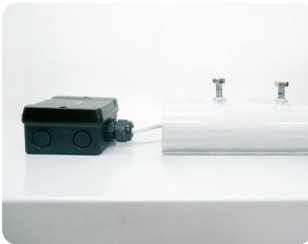

Крепеж



Коммутационная коробка

Применение

Для освещения автомобильных дорог.

Диаграмма направленности «Ш» формируется линзами и оптимизирована для дорог категории «В».

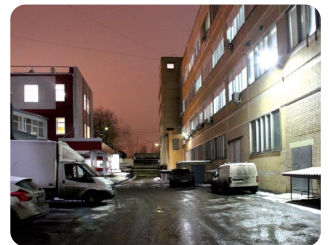
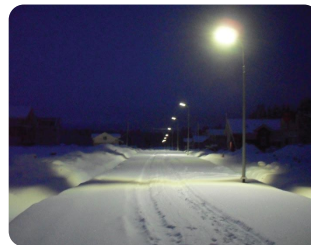
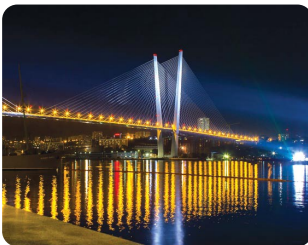

Улица. Светотехнические результаты

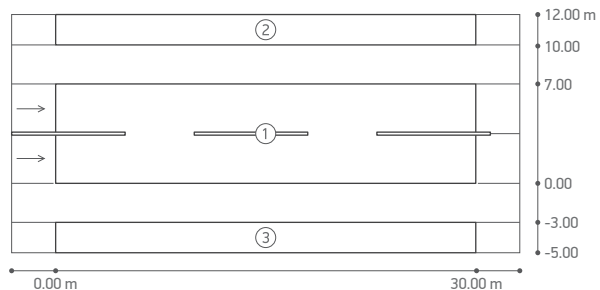

Выбранный класс освещенности: ME4a

(Все фотометрические условия соблюдены)

	L_{φ} [cd/m ²]	U0	U1	TI [%]	SR
Фактические расчетные значения:	1,37	0,64	0,64	2	0,67
Фактические значения согласно классу:	$\geq 0,75$	$\geq 0,40$	$\geq 0,60$	≤ 15	$\geq 0,50$
Выполняются / не выполняются:	да	да	да	да	да



Система управления очередью распределяет и оптимизирует поток посетителей, радикально сокращая время ожидания обслуживания клиентов. Такой комплекс программно-аппаратных средств помогает избежать скопления людей в очереди, а также организовать порядок обслуживания и повысить производительность труда операторов.



Компоненты системы управления очередью клиентов (СУО)

Табло оператора светодиодное



Основные технические характеристики:

Индикация	матричная
Разрешение (точки)	16x12, 32x12, 48x12
Высота символа	не более 110 мм
Подключение по интерфейсу	RS-485 или LAN (Ethernet)
Цвет индикаторов	красный, зеленый, RG
Питание	7–24 В постоянного тока
Потребляемая мощность	6–20 Вт (в зависимости от модели)
Крепление корпуса	петли

Табло оператора светодиодное на семисегментных индикаторах



Индикация	семисегментные индикаторы
Высота символа	не более 100 мм
Количество знаков	2, 3, 2+3, 3+2
Подключение по интерфейсу	RS-485 или LAN (Ethernet)
Цвет индикаторов	красный, зеленый (стандарт) белый, желтый, синий (под заказ)
Питание	175–250 В AC/DC
Потребляемая мощность	10–30 Вт (в зависимости от модели)
Крепление корпуса	петли

Пульт оператора



Подключение по интерфейсу	RS-485 или USB
Потребляемая мощность	не более 0,2 Вт
Срок службы	не менее 50 000 часов
Класс защиты	III, IP 54
Габаритные размеры	100x160x25 мм

Коммутационная коробка



Питание	от сети 220 В
Источник питания	в комплекте поставки
Габаритные размеры	72x65x25 мм
Предназначена для подключения пульта оператора по линии RS-485	

Пульт оценки качества обслуживания



Подключение по интерфейсу	RS-485 или USB
Варианты исполнения	3 кнопки, 5 кнопок
Потребляемая мощность	не более 0,2 Вт
Скорость передачи данных	115 200 бит/сек
Кнопки	сенсорные (оснащены светодиодами)
Габаритные размеры	70x45x20 мм (3-х кноп.) 85x50x21 мм (5-ти кноп.)

Блок коммуникации и питания БКИП-8



Предназначен для подключения табло серии «ТИ» в составе электронной системы управления очередью. Обеспечивает питание табло по линии связи RS-485

Подключение по интерфейсу	RS-485 или LAN (Ethernet)
Число каналов управления	8
Тип выходного разъема	RJ-45
Напряжение питания:	входящее 12 В выходящее 175–240 В
Нагрузка на канал	не более 8 Вт
Общая максимальная нагрузка	не более 60 Вт
Габаритные размеры	225x165x40 мм
Вес	0,52 кг

Применение

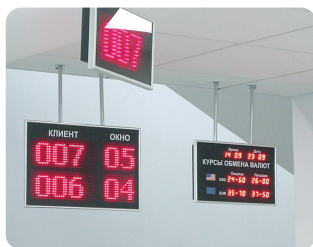
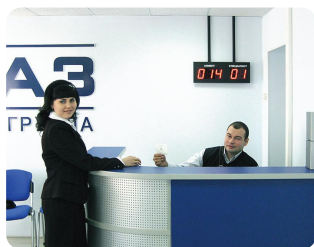

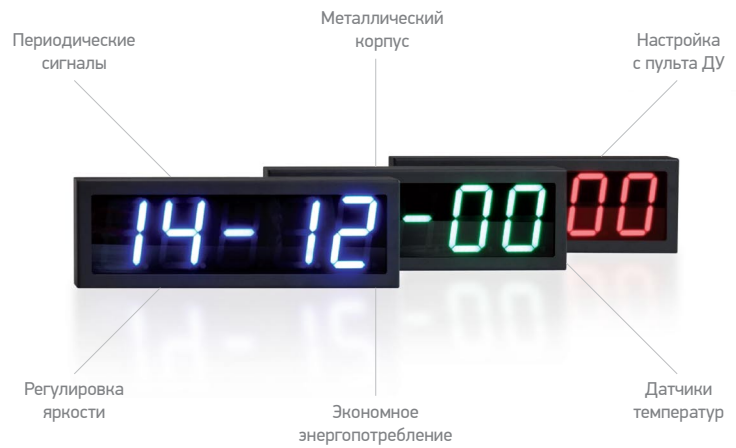

Настенные электронные часы для помещений на светодиодных индикаторах. Возможность установки периодических сигналов, подключения датчиков температуры, регулировка яркости. Часы обладают высокой точностью автономного входа, предусмотрен будильник и корректировка часового пояса.



Настенные электронные часы

Крепление:

Часы T-75x5DX офисные

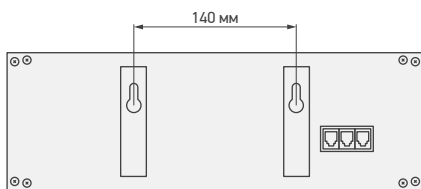

Основные технические характеристики:

Индикация	семисегментные индикаторы
Питание	220 В (кабель 1,8 в комплекте)
Потребляемая мощность	не более 20 Вт

Цвет индикаторов:



красный



желтый



зеленый



синий



белый



под заказ

Часы T-75x5DX офисные



Высота символа	75 мм
Габаритные размеры	350x114x50 мм
Вес	1,7 кг
Датчики	Датчик температур опционально (до 3 шт.)

Часы T-100x5DX офисные



Высота символа	100 мм
Габаритные размеры	475x135x50 мм
Вес	2,75 кг
Датчики	Датчик температур опционально (до 3 шт.)

Часы-табло для бассейна T-100x5DX+100x2DX+100x2DX



Высота символа	100 мм
Габаритные размеры	800x550x50 мм
Вес	5,5 кг
Датчики (в комплекте)	Датчик t° воздуха, датчик t° воды

Применение



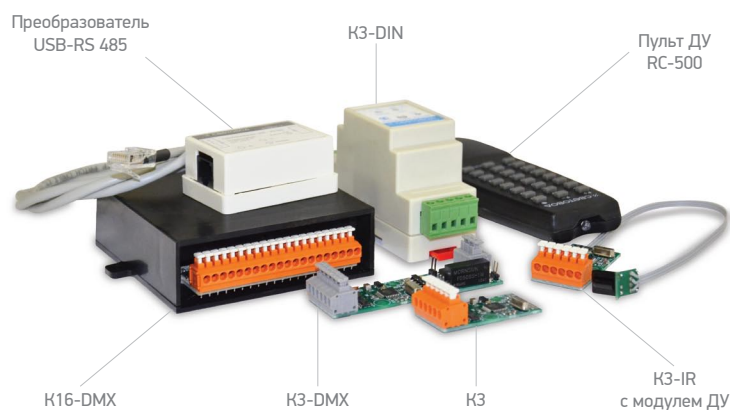

Контроллеры, регуляторы яркости (диммеры) представляют собой приборы для управления световым оборудованием, которые дают возможность регулировать яркость свечения светильников как в автоматическом, так и в ручном режиме. Имеют готовые сценарии работы светильников, а также возможность создания своих сценариев управления.



Контроллеры для управления освещением

Основные технические характеристики:

Напряжение питания	7..24 В
Число градации яркости	256 (нелинейных)
Частота обновления информации	90 Гц
Потребляемый ток	30 мА
Интерфейс управления	DMX-512, RS-485

K16-DMX, с DMX управлением



Количество каналов	16 ШИМ
Нагрузка на канал	3 А
Общая максимальная нагрузка	20 А
Габаритные размеры	114x107x32 мм

K16-DMX-4x(0..10V), с DMX управлением



Количество каналов	16 (12 ШИМ + 4 аналоговых 0..10 В)
Нагрузка на канал	3 А
Общая максимальная нагрузка	20 А
Габаритные размеры	114x107x32 мм

K3-DIN



Количество каналов	3
Нагрузка на канал	10 А
Общая максимальная нагрузка	30 А
Габаритные размеры	106x58x36 мм

Преобразователь USB-RS 485



Напряжение питания	5 В
Потребляемый ток	не более 50 мА
Питание	от USB
Скорость передачи данных	до 250 Кбит/сек
Габаритные размеры	60x41x26 мм
Гальваническая развязка	2,5 кВ

С помощью преобразователя USB-RS 485 возможно программирование сценариев и режимов работы контроллеров.

Пульт ДУ RC-500



Контроллеры могут работать как в автоматическом режиме, по заранее записанным в них сценариям (выбор сценария осуществляется пультом ДУ, пультом комплектуются контроллеры K16, K16-DMX и K3-DIN), так и под управлением протокола DMX-512.

Подключение к компьютеру:

Контроллера K3-DIN

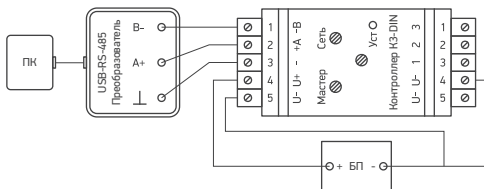

Контроллера K16-DMX

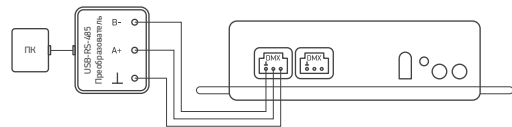

Применение

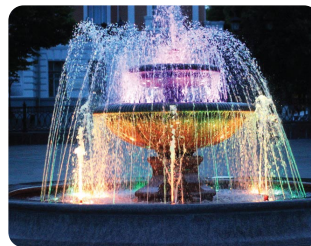
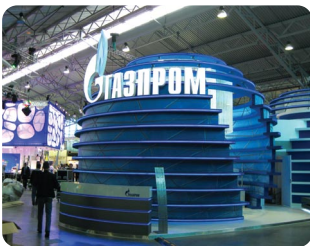



Блоки управления внешним освещением с фотоэлектронным датчиком предназначены для автоматического или ручного управления работой оборудования световой маркировки и заградительного освещения в зависимости от естественного освещения и других факторов.



Система управления заградительным освещением

«День-ночь» ДН-1 1x220-1x220



Основные технические характеристики:

Габаритные размеры	400x140x240 мм
Габариты упаковки	420x160x250 мм
Вес	2,7 кг

ДН-1 1x220-1x220 — блок управления освещением «День-ночь», рассчитанный на одну входную и одну выходную линию питания с напряжением 220 В.

«День-ночь» ДН-2 2x220-2x220



Габаритные размеры	290x140x540 мм
Габариты упаковки	310x160x560 мм
Вес	5,4 кг

ДН-2 2x220-2x220 — блок управления освещением «День-ночь», рассчитанный на две входные линии (базовую и резервную) и две выходные линии питания с напряжением 220 В.

«День-ночь» ДН-3 2х220-1х24 АП

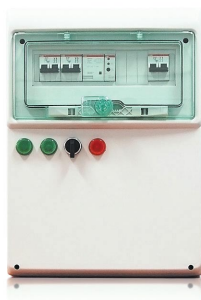

Габаритные размеры	340x150x450 мм
Габариты упаковки	360x170x470 мм
Вес	10,8 кг

ДН-3 2х220-1х24 АП — блок управления освещением «День-ночь», рассчитанный на две входные линии питания (базовую и резервную) с напряжением 220 В и одну выходную линию питания с напряжением 24 В. Данная модификация имеет возможность резервного питания от аккумуляторов, входящих в комплект. При работе от аккумулятора возможен проблесковый режим, значительно увеличивающий время работы.

УКВО 1х2/18-85В/1,5А, блок контроля освещения



Устройство контроля внешнего освещения УКВО предназначено для проверки работоспособности ламп внешнего освещения, расположенных на мачтах сотовой связи, и выработки аварийного сигнала при неисправности. Также устройство может применяться для контроля над любыми потребителями постоянного тока с соответствующей мощностью и напряжением.

Напряжение питания	от 18 до 72 В, =
Потребляемый ток	не более 30 мА
Ток контролируемой цепи	от 0 до 1 А
Количество контролируемых цепей	2
Габаритные размеры	75x90x65 мм
Вес	0,15 кг

УКВО 1х2/18-85В/1,5А-ОУ, блок контроля освещения в боксе ОУ



Устройство контроля внешнего освещения УКВО предназначено для проверки работоспособности ламп внешнего освещения, расположенных на мачтах сотовой связи, и выработки аварийного сигнала при неисправности. Также устройство может применяться для контроля над любыми потребителями постоянного тока с соответствующей мощностью и напряжением. УКВО в боксе с двумя автоматами 2А.

Напряжение питания	от 18 до 72 В, =
Потребляемый ток	не более 30 мА
Ток контролируемой цепи	от 0 до 1 А
Количество контролируемых цепей	2
Габаритные размеры	170x90x130 мм
Габариты упаковки	180x100x145 мм
Вес	0,7 кг

IP65



Заградительные огни, они же — светосигнальные приборы, маркировочные огни, сигнальные огни, — предназначены для световой маркировки (светового ограждения) высотных и протяженных объектов, представляющих угрозу безопасности воздушного движения, и для сигнализации на наземных объектах (башни связи, антенные мачты, системы ограждения мачт — СОМ, дымовые трубы, нефтяные вышки, высотные здания, мачты ЛЭП и др.).



Заградительные огни ЗОСИ-СД, ЗОМ и СДЗО

Заградительные огни ЗОСИ-СД



Основные технические характеристики:

Проблесковый светильник средней интенсивности тип А, тип В.

Цвет свечения	белый (тип А), красный (тип В)
Цвет колпака	бесцветный
Материал	поликарбонат, металлическое основание
Режим	проблесковый (20–60 вспышек в секунду)
Яркость	2000 Кд
Потребляемая мощность	не более 20 Вт
Габаритные размеры	Ø222 мм; h 280 мм
Вес	2,2 кг
Крепление	на трубу G 3/4

Заградительный огонь ЗОМ-А



Цвет колпака	бесцветный красный
Материал колпака	поликарбонат
Корпус	алюминиевый сплав
Степень защиты	IP 65
Габаритные размеры	Ø222 мм; h 280 мм
Вес	1,7 кг
Крепление	на трубу G 3/4

Заградительный огонь СД30-05-2



Светодиодный заградительный огонь СД30 с защитной решеткой укомплектован светодиодной лампой. Светосигнальный прибор герметизирован и опломбирован.

Цвет колпака	бесцветный
Материал колпака	стекло, защитная решетка
Корпус	металлический
Степень защиты	IP 65
Потребляемая мощность	не более 5 Вт
Сила света в горизонтальной плоскости	не менее 15 кД
Диапазон рабочих температур	от -50 °С до +50 °С
Габаритные размеры	Ø145 мм; h 290 мм
Вес	2,2 кг
Крепление	на трубу G 3/4

Сдвоенный заградительный огонь СД30-05-2-11



Сдвоенный светодиодный заградительный огонь СД30 с защитной решеткой укомплектован светодиодной лампой. Светосигнальный прибор герметизирован и опломбирован.

Цвет колпака	бесцветный
Материал колпака	стекло, защитная решетка
Корпус	металлический
Степень защиты	IP 65
Потребляемая мощность	не более 10 Вт
Сила света в горизонтальной плоскости	не менее 15 кД
Диапазон рабочих температур	от -50 °С до +50 °С
Габаритные размеры	410x435x145 мм
Вес	5,1 кг
Крепление	на трубу G 3/4

Применение



