

# ВИДЕОДОМОФОН БЕСПРОВОДНОЙ С СОЛНЕЧНЫМИ БАТАРЕЯМИ SAFUL TS-WP708



**Saful**

**Wireless**  
**2.4GHz**

[Приобрести](#)  
[Видеодомофон беспроводной](#)  
[с солнечными батареями SAFUL TS-WP708](#)  
[по выгодной цене с удобной доставкой](#)  
[можно в интернет-магазине](#)  
[StarShop.kz](#)

**КУПИТЬ СЕЙЧАС!**

[Нажмите здесь, чтобы сделать заказ](#)

## Вступление

Этот продукт подойдет для широкого использования в квартире, отелях, виллах и частных домах, офисах, отдельно стоящих зданиях и так далее. Внешний блок вызова с видеокамерой очень прост в установке. Внутренний блок-монитор может быть установлен на стене или размещен на столе, вы можете использовать монитор всюду в зоне действия сигнала.

## Основные преимущества

- Сигнал с частотой 2,4Ghz использует шифрование и может передаваться на расстояние до 300 метров на открытом пространстве без интерференции;
- Инфракрасная подсветка обеспечивает видимость при плохом освещении в темное время суток;
- Внешний блок вызова имеет защиту от дождя;
- Внутренний монитор имеет внушительную диагональ 7 дюймов;
- Поверхности монитора и вызывной панели покрыты закалённым стеклом, которое обеспечивает не только презентабельный внешний вид, но и защиту от царапин в течение долгого срока службы;
- Управление монитором и вызовом осуществляется высокочувствительным сенсорным способом;
- Видеодомофон имеет функции управления электронным замком двери;
- Мелодию вызова можно менять по желанию на один из 16 вариантов;
- Монитор отображает текущую дату и время с фиксацией момента во время съемки;
- До 100 последних снимков помещается на внутреннюю память монитора;
- Возможна регулировка яркости изображения и громкости разговора;
- Питание блока вызова и монитора осуществляется от встроенного аккумулятора, который является съемным на случай замены;
- Видеодомофон может работать в режиме постоянного отображения обстановки, если блок вызова подключен к сетевому адаптеру. При работе от аккумулятора режим просмотра включается кратковременно во время вызова или принудительно с панели управления монитора.
- К одному блоку вызова может быть подключено одновременно до 3-х мониторов и наоборот;
- Блок вызова имеет функцию «Антикража»: при попытке его демонтажа раздается звук сирены.

## Комплект поставки

1. Внешний блок вызова со встроенной камерой, размером 132 x 90 x 42 мм
2. Внутренний блок – монитор, размером 225 x 135 x 18 мм
3. Блок питания – адаптер для внешнего блока. Входное напряжение 100—240В 50/60Гц. Выходное напряжение 5В, 1А.
4. Блок питания – адаптер с разъемом USB для внутреннего блока – монитора. Входное напряжение 100—240В 50/60Гц. Выходное напряжение 5В, 1А.

5. Аккумулятор BL-5J для внешнего и внутреннего блоков.
6. Комплект крепежа для монтажа.
7. Инструкция.
8. Цветная картонная упаковка.

### Внешний блок – панель вызова

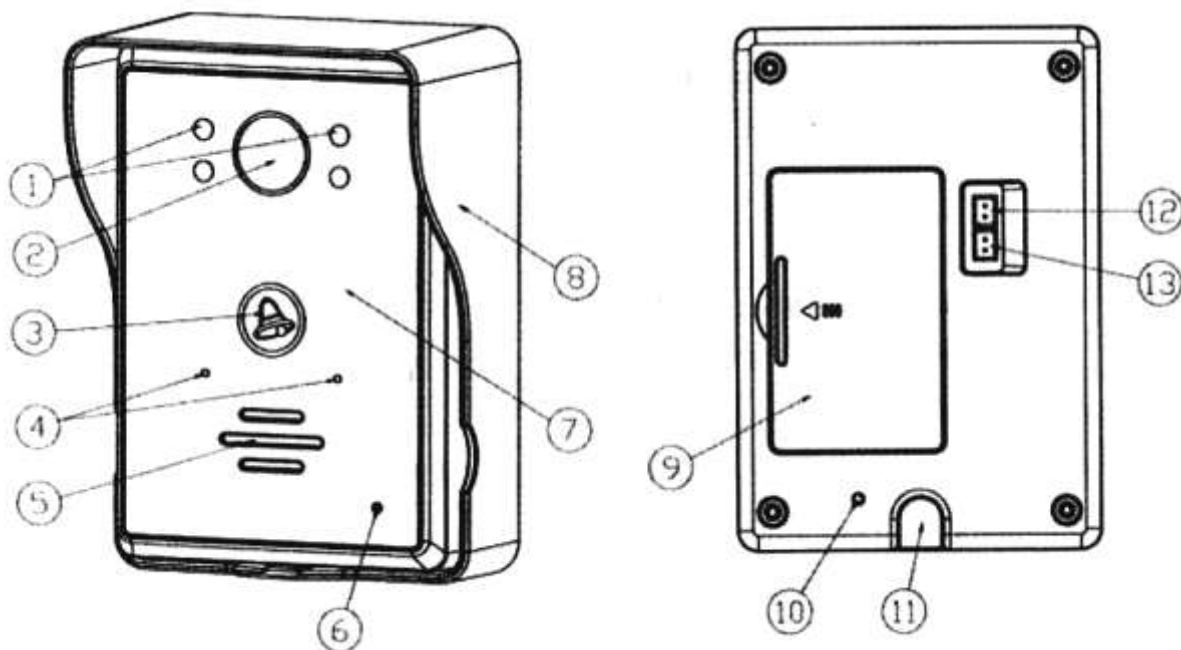

1. Инфракрасная подсветка
2. Линза видеокамеры
3. Сенсор кнопки вызова
4. Индикатор
5. Динамик
6. Микрофон
7. Закаленное стекло
8. Защита от дождя
9. Батарейный отсек
10. Кнопка для паринга с внутренним блоком
11. Защита от кражи
12. Коннектор для подключения управления замком
13. Коннектор для подключения питания

## Внутренний блок – монитор

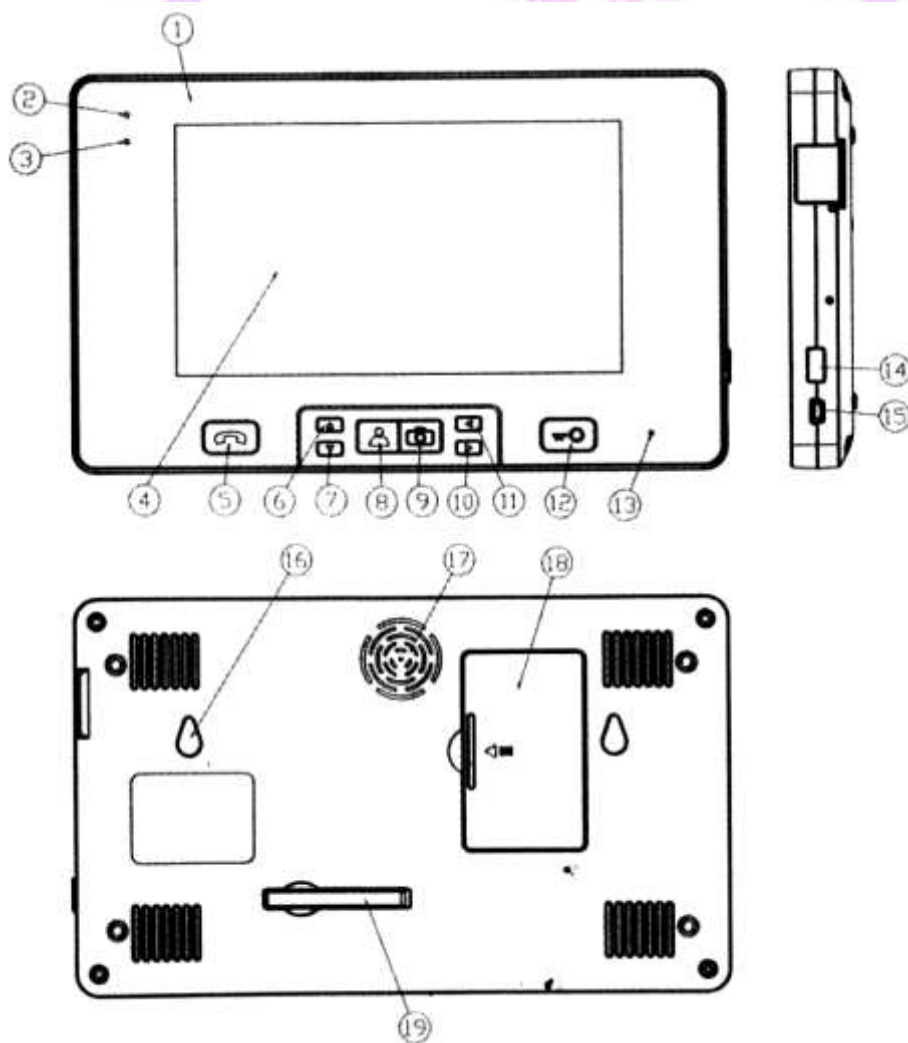

1. Закаленное стекло
2. Индикатор подключения к сети
3. Индикатор работы
4. TFT дисплей
5.  Кнопка ответа на вызов
6.  Вверх
7.  Вниз
8.  Кнопка просмотра обстановки
9.  Кнопка «Сделать снимок»
10.  Вправо
11.  Влево
12.  Кнопка управления замком
13. Микрофон
14. Кнопка включения
15. Разъем USB
16. Отверстия-петли для настенного монтажа
17. Динамик
18. Батарейный отсек
19. Ножка для настольного размещения

## Инструкция по установке внешнего блока

Блок вызова должен быть установлен под крышей, в месте свободном от прямых солнечных лучей и струй дождя. Высота установки блока рекомендуется на уровне 1,5-1,7 метров от земли.

При наличии препятствий между местом установки внешнего блока и расположением внутреннего материала видеосигнал может быть значительно ослаблен, поэтому перед окончательным монтажом блока вызова проведите тестирование различных вариантов размещения для выбора оптимального.

Если необходима прокладка кабеля питания сквозь стену, следует кабель обернуть изолентой для исключения попадания песка и грязи в устройство, что может привести к поломке в будущем.

Для закрепления блока вызова можно использовать двухсторонний скотч 3М, если поверхность стены подходит для этого.

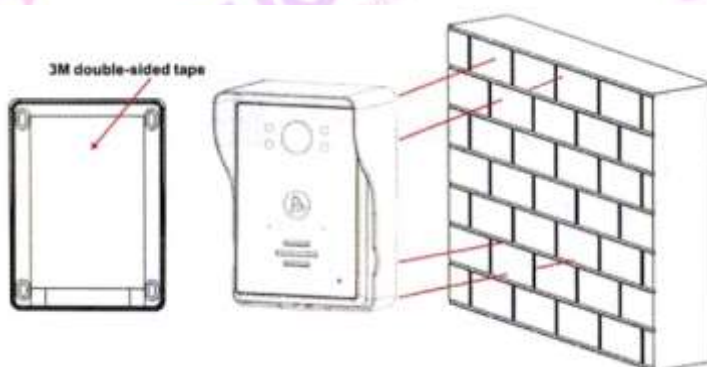

Или воспользуйтесь набором крепежа, поставляемого в комплекте, для надежной фиксации блока вызова.

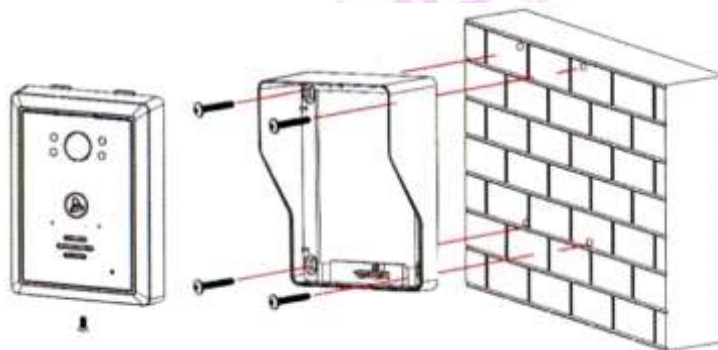

## Подключение электромагнитного замка

Комплект поставки не включает электромагнитный замок. Пользователь может его приобрести самостоятельно, например, в интернет-маркете StarShop.kz по выгодной цене с удобной доставкой по всему Казахстану.

Следует убедиться, что расстояние от блока вызова до электромагнитного замка не превышает 10 метров. В противном случае команды управления замком могут не быть получены.



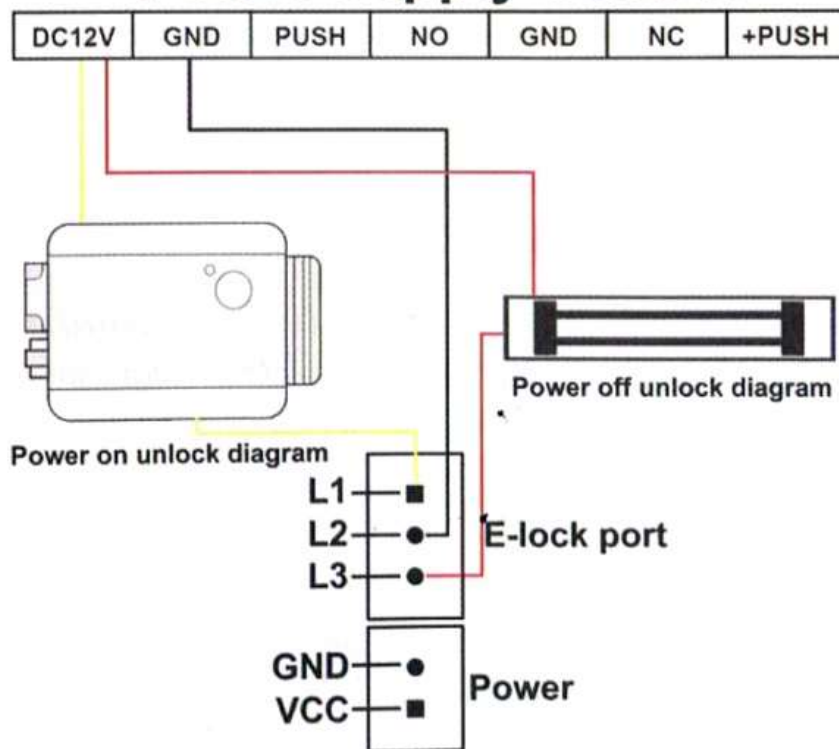

## Power supply control





### Эксплуатация

Между блоком вызова и монитора должно быть свыше 6 метров, чтобы не возникал эффект резонанса между динамиком и микрофоном.

#### НАСТРОЙКА ДАТЫ И ВРЕМЕНИ

Если монитор находится во включенном состоянии нажмите и удерживайте кнопку  ответа на вызов в течение 2х- секунд, система перейдет в режим установки даты (М/Д/Г) и времени (ЧЧ/ММ) в 24-часом формате. Используйте кнопки  и  для выбора значения, а кнопки  и  для установки необходимого.

#### ВЫБОР МЕЛОДИИ И НАСТРОЙКА ГРОМКОСТИ

Если монитор находится во включенном состоянии, нажмите кнопку  для циклического выбора одной из 16 доступных мелодий. Кнопкой  выберите один из 2-х уровней громкости звонка.

Перечень мелодий: Дин-Дон, «К Элизе», бой часов «Биг Бен», Butterfly lovers, The cygnet, Red river valley, My heart will go on, Турецкий марш, Small dance, Congratulations you, William's prelude, Love romance Hudson, Memory, Маленькая Русалочка, Green sleeves, Ромео и Джульетта.

#### НАСТРОЙКА ГРОМКОСТИ РАЗГОВОРА

В режиме разговора используйте кнопки  и  для выбора оптимального из восьми уровней громкости.



## РЕГУЛИРОВКА ЯРКОСТИ ИЗОБРАЖЕНИЯ

В режиме разговора используйте кнопки ↑ и ↓ для выбора оптимального из восьми уровней яркости.



## ВКЛЮЧЕНИЕ/ВЫКЛЮЧЕНИЕ МОНИТОРА

Для включения монитора используйте кнопку включения. Спустя пару секунд после включения, сигнальная лампа режима работы загорится красным цветом и прозвучит мелодия.

Для выключения внутреннего блока переведите переключатель включения в положение выключено.

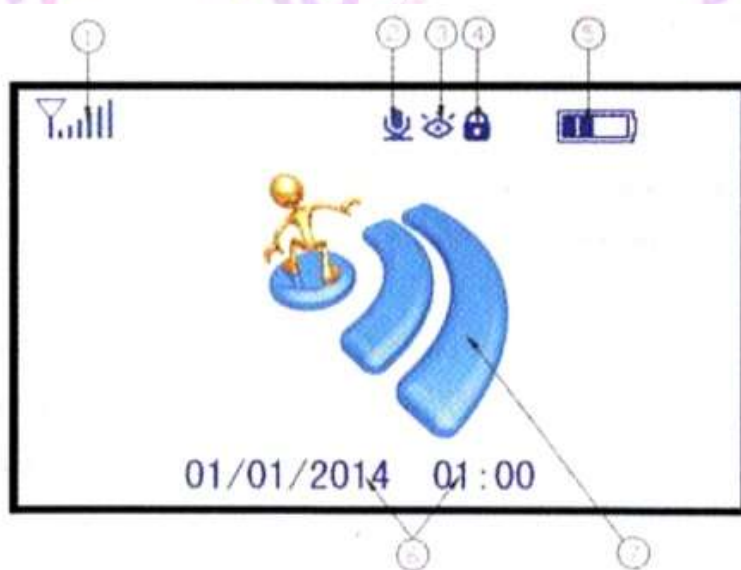



1. Уровень беспроводного сигнала
2. Режим разговора
3. Режим постоянного наблюдения
4. Открытие двери
5. Уровень заряда аккумулятора
6. Текущая дата и время
7. Экран загрузки

## РАЗГОВОР И ОТКРЫТИЕ ДВЕРИ

Посетитель нажимает кнопку вызова на внешнем блоке, все внутренние блоки, спаренные с блоком вызова, отображают изображение с камеры и звучит мелодия вызова.



Нажмите кнопку ⤴ ответа на вызов, чтобы поговорить с посетителем до того как его впустить. Остальные подключенные мониторы по прежнему продолжают показывать изображение, но не будут передавать звук переговоров. Если возникнет необходимость начать разговор с другого монитора, нажмите кнопку ⤴ ответа на вызов повторно, чтобы окончить текущий диалог, и нажмите кнопку ⤴ ответа на вызов на другом мониторе, чтобы начать новый диалог.



Находясь в режиме разговора нажмите кнопку  управления замком, чтобы открыть дверь. На мониторе отобразится пиктограмма ключа, сигнализирующая об отправлении команды открытия замка. Как только вы отпустите кнопку, сигнал открытия замка также прервется.

Используйте кнопку  для отключения экрана по окончании разговора, либо он погаснет автоматически спустя 30 секунд.

Если вы не хотите вступать в разговор с посетителем, можете нажать кнопку  для перехода системы в режим ожидания. Если не принимать никаких действий при поступлении сигнала вызова, система автоматически перейдет в режим ожидания спустя 30 секунд.

### **НАБЛЮДЕНИЕ ЗА ОБСТАНОВКОЙ**

Используйте кнопку  для просмотра ситуации за дверь в любой момент времени. Повторное нажатие кнопки  переведет систему в режим непрерывного наблюдения (при условии, что блок вызова подключен к адаптеру питания). Следующее нажатие кнопки  вызовет переключение системы в режим ожидания.

Если вы подключили несколько блоков вызова в одном мониторе, то последовательное нажатие кнопки  приведет к переключению всех доступных в системе камер: CAM1, CAM2, CAM3, CAM4. Нажатие кнопки  после демонстрации сигнала с последней из камер переведет систему в режим ожидания.

### **ЗАРЯДКА АККУМУЛЯТОРА**

Впервые требуется заряжать аккумулятор непрерывно в течение 5 часов. Последующие разы аккумулятор должен зарядиться за 3 часа, чего будет достаточно для 80 часов в режиме ожидания.





### **ФОТОГРАФИРОВАНИЕ**

Если на экране монитора отображается изображение с камеры блока вызова, нажмите кнопку  «Сделать фото» для того чтобы сделать снимок. Каждое нажатие кнопки будет делать новый снимок, что дает возможность делать снимки необходимое количество раз в течение просмотра.







Если вызов не будет отвечен в течение 10 секунд, каждый из подключенных мониторов автоматически сохранит в своей памяти снимок посетителя.

После заполнения памяти устройства новые снимки заменяют самые старые.

### **ПРОСМОТР ФОТОСНИМКОВ**

Нажмите кнопку  «Сделать снимок», затем кнопками  и  осуществляйте навигацию. Используйте кнопку  ответа на вызов для выхода из режима просмотра фото.

### **УДАЛЕНИЕ ФОТОГРАФИЙ**

После первого включения внутреннего блока – монитора нажмите и удерживайте в течение 2-х секунду кнопку  «Сделать фото», затем нажмите повторно и удерживайте в течение секунды кнопку  «Сделать фото». Кнопками  и  осуществите обзор имеющихся снимков, кнопкой  «Сделать фото» можете пометить фотографии, которые следует удалить. Кнопками  и  выберите «Yes» или «No» для подтверждения удаления всех выделенных снимков.



## Спаривание

Нажмите вместе кнопку паринга с задней стороны блока вызова (при этом начнет мигать индикатор) и кнопку  монитора. Процесс спаривания пройдет автоматически и, если он прошел успешно, вы увидите изображение с камеры панели вызова на экране монитора.

Рабочая температура: -15°C — +55°C

Рабочая влажность: ≤85%

### Предупреждения:

- Пожалуйста, не накрывайте ничем динамик или микрофон во время разговора.
- Всегда используйте адаптер питания, поставляемый в комплекте, или аналогичный. Использование адаптеров питания с другими характеристиками может привести к повреждению устройства.
- Не пытайтесь производить самостоятельный ремонт, вскрытие или снятие защитных крышек. Обслуживание должно проводиться квалифицированными специалистами.
- Пожалуйста, соблюдайте данную инструкцию по эксплуатации. Ознакомьтесь со всеми ее положениями до установки и проверки продукта.

### Возможные проблемы и пути их решения:

Проблема	Проверьте	Решение
Система не включается	Включен ли внутренний блок	Включите монитор
	Достаточен ли заряд аккумулятора	Зарядите аккумулятор
Сбой зарядки	Убедитесь, что шнур зарядки надежно подключен к разъему USB устройства	Переподключите шнур зарядки
	Убедитесь, что адаптер питания имеет контакт с сетью 100-240В	Переподключите адаптер питания в другую розетку
В режиме разговора не слышно звук	Громкость разговора находится на достаточном уровне	Настройте громкость разговора до необходимого уровня
Изображение моргает или зашумленное	Монитор находится поблизости индукционной плиты или микроволновой печи	Размещайте монитор в стороне от приборов, излучающих электромагнитные волны
Внутренний блок не получает сигнал	Внешний блок подключен в источнику питания	Подключите адаптер питания к внешнему блоку
	Не слишком ли далеко внутренний блок находится от внешнего	Размещайте блоки в пределах 60 метров друг от друга, расстояние от максимального может значительно сокращаться из-за множества преград на пути в виде стен
	Нет ли поблизости других источников сигнала	Источники сигнала, такие как вышки сотовой связи, размещенный в непосредственной близости wifi-роутер, радиотелефон и другие могут оказывать заметное влияние на видеодомофон.

**КУПИТЬ СЕЙЧАС!**

[Нажмите здесь, чтобы сделать заказ](#)