

SHO-ME® STR-535

Руководство пользователя

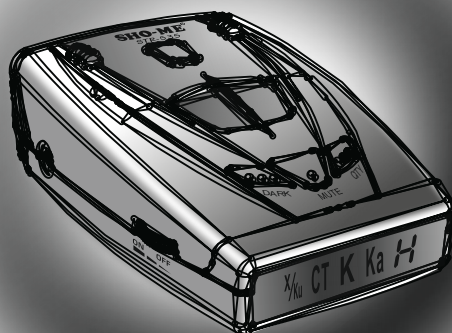

REVA

1. ВСТУПЛЕНИЕ

Благодарим Вас за приобретение лазер/радар-детектора SHO-ME STR-535. Этот современный радар-детектор создан по новейшим технологиям и обнаруживает сигналы всех современных диапазонов (X, K, Ka, Ultra X, Ultra K), лазерные сигналы, а также сигналы стационарных камер типа Стрелка-СТ.

Особенности модели:

- Обнаружение сигналов стационарных камер типа Стрелка-СТ.
- Обнаружение сигналов всех диапазонов и лазеров (на 360°).
- Увеличенная дальность обнаружения радаров.
- Обнаружение радаров, работающих в режиме Instant-On.
- Возможность выбора уровня чувствительности.
- Яркий дисплей с индикацией силы сигнала (7-сегментное поле).
- Особый алгоритм защиты от ложных срабатываний .
- Низкое потребление энергии.
- Предупреждение о низком заряде аккумулятора.
- Современный дизайн, корпус из высококачественного пластика.

Внимательно изучите руководство пользователя перед установкой и использованием прибора.

2. СТАНДАРТНАЯ КОМПЛЕКТАЦИЯ

Входит в комплект SHO-ME STR-535

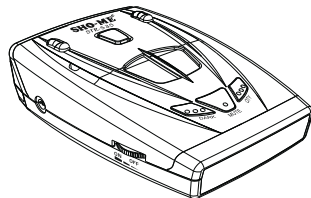

SHO-ME STR-535



Крепление с бампером
и присосками

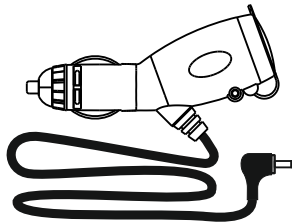

Провод питания

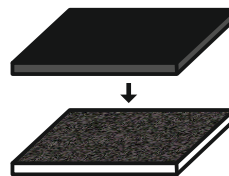

Липучки

3. ОПИСАНИЕ МОДЕЛИ

- | | |
|--------------------------------------|----------------------------|
| 1. Контроль громкости.
ВКЛ./ВЫКЛ. | 7. Антенна |
| 2. Кнопка регулировки яркости | 8. Передняя линза |
| 3. Кнопка Mute | 9. Задняя линза |
| 4. Кнопка City | 10. Дисплей с LED-иконками |
| 5. Кнопка снятия скобы | 11. Динамик |
| 6. Вход для шнура питания | |

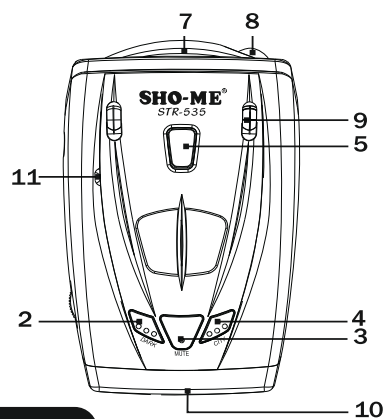
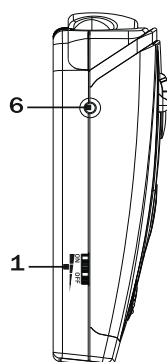

Дисплей с LED-иконками и 7-сегментным цифровым полем



№	Иконка	Цвет	Описание	
1	X/Ku	Желтый	Сигнал в диапазоне X/Ku	
2	CT	Красный	Сигнал камеры (Стрелка)	
3	K	Зеленый	Сигнал диапазона K	
4	Ka	Желтый	Сигнал диапазона Ka	
5	7-сегментное поле	H	Красный	Режим Трасса
		C	Красный	Режим Город
		L	Красный	Сигнал лазера
		b	Красный	Низкий заряд аккумулятора
		1~9	Красный	Сила сигнала

4. УСТАНОВКА

1) Инструкция по установке

Антенна радар-детектора должна быть направлена на дорогу. Антенна и датчики не должны быть закрыты дворниками или металлическими частями автомобиля. Прибор должен быть размещен параллельно линии горизонта.

Выберите место для установки, которое не мешает обзору водителя. Установите прибор так, чтобы он не упал и не нанес повреждения при резкой остановке.

Примечания:

- Убирайте радар-детектор с приборной панели, когда Вы покидаете автомобиль. Это убережет радар-детектор от резких перепадов температур.
- При необходимости можно изменить угол наклона скобы, согнув ее.
- Чтобы снять прибор со скобы крепления, нажмите на кнопку для снятия скобы и потяните прибор на себя.

2) Установка с помощью скобы крепления

A. Сборка скобы крепления

- a. Вставьте бампер в скобу крепления.
- b. Вставьте присоски в скобу крепления.

B. Установка SHO-ME STR-535

- a. Прикрепите скобу на стекло.
- b. Согните скобу, если необходимо.
- c. Вставьте шнур питания в прибор.
- d. Прикрепите прибор на скобу.
- e. Вставьте шнур питания в прикуриватель.

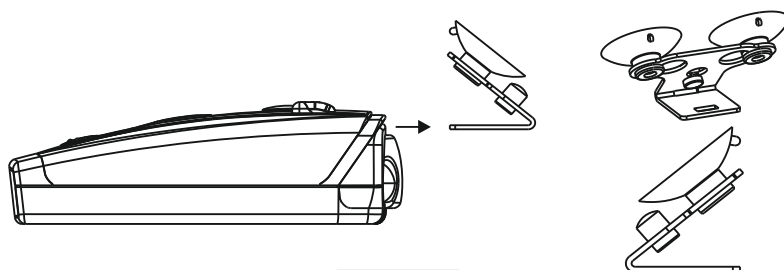

3) Установка с помощью липучек

- (1) Выберите место на приборной панели.
- (2) Место для крепления должно быть сухим и чистым.
- (3) Снимите защитную пленку с одной стороны липучки и приклейте на нижнюю сторону SHO-ME STR-535.

Важно: Не заклеивайте серийный номер прибора.

- (4) Снимите защитную пленку с другой стороны липучки и приклейте липучку на приборную панель.

4) Замена предохранителя

- a. Открутите верхнюю часть вилки.

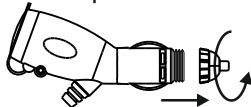

- b. Проверьте предохранитель. Если он сгорел, замените его.

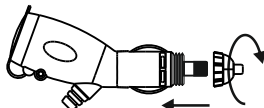

- c. Характеристики предохранителя: 3A3AG

5. УПРАВЛЕНИЕ

1) Включение и самотестирование

SHO-ME STR-535 работает от источника питания в 12В.

- (1) Вставьте шнур питания в прибор и подключите шнур в гнездо прикуривателя автомобиля.
- (2) Радар-детектор включится и начнет самотестирование (последовательность звуковых и визуальных сигналов).

2) Контроль громкости и включение/выключение прибора

- (1) Включите SHO-ME STR-535, повернув колесико по часовой стрелке и выключите, прибор, повернув колесико против часовой стрелки.
- (2) Контроль громкости осуществляется путем вращения колесика: по часовой стрелке - увеличение громкости, против часовой - уменьшение.

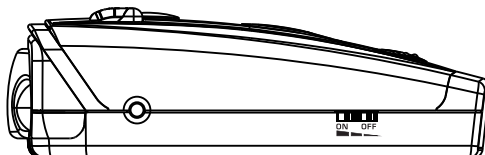

3) Контроль яркости дисплея

При нажатии кнопки Dark дисплей переходит в режим Приглушенной яркости. Одиночный звуковой сигнал подтверждает переход в данный режим. Режим приглушенной яркости рекомендуется использовать в темное время суток или в пасмурные дни, чтобы яркий дисплей не отвлекал водителя от дороги.

4) Отключение звукового оповещения и автоматическое приглушение звука

Чтобы отключить звуковое оповещение о приеме сигналов, нажмите кнопку Mute во время приема сигнала. Звуковой сигнал подтвердит отключение звука. Для включения звуковых сигналов нажмите кнопку Mute во второй раз. Звуковой сигнал подтвердит включение сигналов. Прибор выйдет из беззвучного режима автоматически через 30 сек (при отсутствии входящих сигналов).

Автоматическое приглушение звука включено по умолчанию. Через 5 сек. после приема сигнала громкость звука уменьшится на 50%. Далее в течение 30 сек. оповещение о сигнале будет происходить с уменьшенной громкостью. Чтобы отключить автоматическое приглушение, нажмите кнопку Mute при отсутствии входящих сигналов. Звуковой сигнал подтвердит отключение режима.

5) Режимы Город и Трасса

В режиме Город уменьшается количество срабатываний на характерные для больших городов сигналы, генерируемые в тех же диапазонах, что и полицейские радары (X, K).

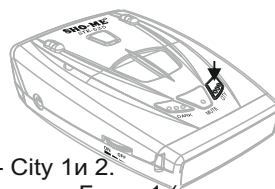

SHO-ME STR-535 имеет два режима Город - City 1 и 2.

* Нажмите кнопку City один раз для входа в режим Город1 (одиночный звуковой сигнал, на дисплее: "С" -> "1" -> "С")

* Нажмите кнопку City еще один раз для входа в режим Город2 (двойной звуковой сигнал, на дисплее: "С" -> "2" -> "С")

* Нажмите кнопку City третий раз для выхода из режимов Город и активации режима Трасса (на дисплее Н, тройной звуковой сигнал).

* Примечание:

В режиме Город1 прибор не реагирует на сигналы диапазонов Ка/Ku реагирует на сигналы диапазонов X, K и камер типа Стрелка-СТ.

В режиме Город2 прибор реагирует только на сигналы камер типа Стрелка-СТ, все диапазоны отключены.

Режим Трасса предназначен для поездок по автомагистралям, в этом режиме прибор работает во всех заявленных диапазонах.

6) Выбор уровня чувствительности SHO-ME STR-535 имеет 3 уровня чувствительности: Низкий, Средний (уровень по умолчанию) и Высокий. Пользователь выбирает один из уровней в зависимости от ситуации на дороге.

а. Нажмите кнопку "Dark" и удерживайте более 2 сек. Вы услышите одиночный звуковой сигнал, на дисплее замигает "K2". Это означает, что включен Средний уровень чувствительности (уровень по умолчанию).

б. Нажатием кнопки "Mute" выберите уровень чувствительности - Высокий (K3), Средний (K2) или Низкий (буква K1).

с. Нажмите кнопку "Dark" для подтверждения выбора.

Если в меню выбора чувствительности пользователь не производит никаких действий в течение 10 сек, прибор вернется к выбранному ранее уровню чувствительности.

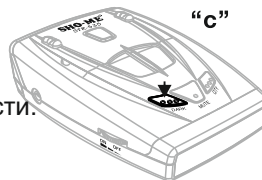
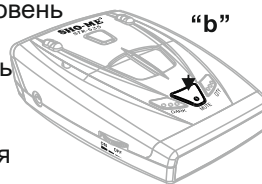
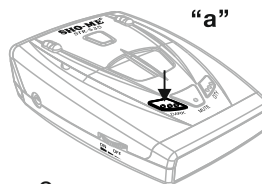

7) Предупреждение о низком заряде аккумулятора
SHO-ME STR-535 проверяет напряжение аккумулятора и предупреждает пользователя, когда показатель снижается до 10,7В.

“b “ загорается на дисплее, и прибор издает тройной звуковой сигнал, который повторяется каждые 5 мин. Проверьте заряд аккумулятора и генератор.

“ b “ отключится, когда напряжение достигнет нормы.

Обратите внимание!

Функция проверки аккумулятора в радар-детекторе включена только для оповещения пользователя и не может быть использована как источник достоверной информации о заряде аккумулятора.

Регулярно проверяйте работоспособность и заряд аккумулятора.

8) Индикация на дисплее

a. Режимы работы

- Буква "H" - режим Трасса.
- Буква "C" - режим Город.

X/Ku CT K Ka H

b. Лазерный сигнал

- Буква "L" мигает на дисплее, прибор издает звуковой сигнал.

X/Ku CT K Ka L

c. Сигнал в диапазоне X или Ku

- На дисплее загораются буквы "X/Ku" прибор издает звуковой сигнал.

X/Ku CT K Ka 3

d. Сигнал камеры Стрелка-СТ

- На дисплее загораются буквы "СТ", прибор издает звуковой сигнал.

X/Ku CT K Ka 3

e. Сигнал в диапазоне K

- На дисплее загорается буква "K", прибор издает звуковой сигнал.

X/Ku CT K Ka 3

f. Сигнал в диапазоне Ka

- На дисплее загораются буквы "Ka", прибор издает звуковой сигнал.

X/Ku CT K Ka 3

g. Проверка заряда аккумулятора

- "b" появляется на дисплее, если заряд аккумулятора ниже нормы.

X/Ku CT K Ka b

9) Сохранение настроек

Прибор автоматически сохраняет настройки последнего пользователя после выключения или отключения питания.

Все настройки остаются в памяти прибора:

Яркий/Приглушенный/Темный, Город 1/Город 2/Трасса, Уровень чувствительности.

6. ВОЗМОЖНЫЕ ПРОБЛЕМЫ И ИХ РЕШЕНИЕ

Радар-детектор не включается :

- Покрутите колесико включения по часовой стрелке до щелчка.
- Проверьте провод питания. Убедитесь, что провод правильно подключен.
- Проверьте предохранитель в гнезде прикуривателя (см. Руководство пользователя для Вашего автомобиля).
- Возможно, внутри прикуривателя скопился мусор или грязь. Протрите прикуриватель для лучшего соединения.
- Проверьте электрическую проводку в автомобиле.

7. СПЕЦИФИКАЦИЯ

Сигналы радаров

Тип приемника: Супергетеродинный с двойным преобразованием частоты

Тип детектора: Частотный дискриминатор

Диапазоны: Диапазон X: 10,525ГГц/±50МГц

Диапазон Ku: 13,450ГГц/±50МГц

Диапазон K: 24,150ГГц/±100МГц

Диапазон Ka: 34,70ГГц/±1 300МГц

Лазерные сигналы

Спектральная чувствительность: 800~1 100нм

ПРОВЕРКА ЗАРЯДА АККУМУЛЯТОРА

Прибор предупреждает о разряде аккумулятора, когда напряжение падает ниже 10,7В.

ОБЩИЕ

Температурный режим: -20 - +70°C

Необходимое питание: 12~15В, 120мА номинально/250мА макс.

Размеры (в см): 3,26 X 7,09 X 11,15

Вес: 128г

Характеристики могут быть изменены производителем без предупреждения.

8. ГАРАНТИЙНЫЙ ТАЛОН

Продавец гарантирует исправную работу системы в течение 12 месяцев со дня продажи.

Дата продажи « » _____ 20__ г.

М. П.

Подпись продавца _____

Гарантийные обязательства не распространяются на изделия:

- залитые водой или другой жидкостью;
- имеющие механические повреждения;
- установленные неквалифицированно;
- с незаполненным гарантийным талоном.

SHO-ME[®]